

新北市115年中等學校運動會  
2026 NEW TAIPEI CITY MIDDLE SCHOOL ATHLETIC GAMES

# 秩序冊 桌球

OFFICIAL PROGRAM  
TABLE TENNIS



時間 | 114.12.26-12.27  
地點 | 新北市立海山高中

# 桌球秩序冊 目錄

1、工作人員名單	2
2、裁判員名單	3
3、競賽規程總則	4
4、桌球技術手冊	12
5、桌球賽時間預定表	14
6、高男組桌球隊職員名冊、各項目參賽名冊	15
7、高女組桌球隊職員名冊、各項目參賽名冊	19
8、國男組桌球隊職員名冊、各項目參賽名冊	22
9、國女組桌球隊職員名冊、各項目參賽名冊	27
10、團體賽賽程表	31
11、單打賽賽程表	33
12、雙打賽賽程表	37
13、高中、國中組混合雙打賽程表	41
14、人數統計表	43

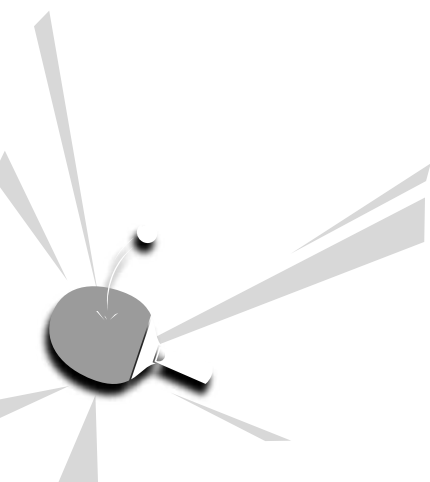

## 新北市 115 年中等學校運動會 工作人員名單

召集人：葉俊士

副召集人：謝易達

總幹事：陳美牙

行政組長：蔡欣芸           組     員：劉翠連

會計組長：蔡峯銘           組     員：劉美萍

總務組長：鄭麗蘭           組     員：黃心瑩

環保組長：張育瑩           組     員：黃珮菁

獎品組長：林品均           組     員：林欣頤

場地組長：魏君達           組     員：曹峻維

服務組長：周士佑           組     員：周智民

新北市 115 年中等學校運動會  
裁判員名單

審判委員會

召集人：葉俊士

副召集人：謝易達

審判委員：王李中癸 林 盛 莊維德 蔡欣芸 魏君達

裁判長：林 盛

副裁判長：莊維德

競賽組：蔡玉春 吳昌霖

記錄組：廖旌安 李厚志

裁判：王秀美 陳敬鎮 謝石深 吳孜蓁 王瑞庭 張尚智  
阮清茂 楊國銓 李建洲 簡成魁 薛常泮 柳靜玉  
許月娘 蔡文煌 譚虎成 黃雪嬌 劉光勝 吳國忠  
楊詠圳 楊司聖 邱誠能 陳學如 陳樹元 黃鵲麟  
吳文賢 李振泓 陳泓霖 高祥緯 陳泳勳

## 新北市 115 年中等學校運動會競賽規程總則

114.10.14

### 第一條 宗旨

- 一、推廣新北市中等學校體育活動，促進中學生身心健康並提高運動技術水準。
- 二、選拔優秀運動員，參加 115 年全國中等學校運動會。

第二條 主辦單位：新北市政府體育局。

第三條 承辦單位：大觀國中。

第四條 協辦單位：新埔國中、忠孝國中、海山高中、板橋國中、江翠國中、光復高中、中山國中、重慶國中、溪崑國中、明德高中、三民高中、文山國中、福和國中、碧華國中、新北市政府衛生局、新北市政府警察局、新北市中等學校體育促進會、新北市體育總會、新北市體育總會網球委員會、新北市體育總會柔道委員會、新北市體育總會射箭委員會、新北市體育總會羽球委員會、新北市體育總會桌球委員會、新北市體育總會跆拳道委員會、新北市體育總會角力委員會、新北市體育總會游泳委員會、新北市體育總會田徑委員會。

### 第五條 參加單位

本市各公、私立高級中等學校及國民中學，應以「學校」為組隊單位。

### 第六條 參賽資格

#### 一、學籍規定：

- (一)參加比賽之運動員，以 114 學年度當學期註冊在學之正式學制學生(含外僑學校，大陸地區臺商學校及海外臺灣學校)，設有學籍，現仍在學者為限；亦包含高級中等教育階段學校型態實驗教育、公立學校委託私人辦理實驗教育及非學校型態實驗教育之學生。
- (二)前目學生，不包括休學及在國中部修業逾三年之學生。
- (三)轉學生或重考生參加比賽者，以具有就讀學校一年以上之學籍為限(113 學年度第 2 學期開學日即在組隊單位就學，設有學籍，且 114 學年度第 2 學期仍在學者)。
- (四)有下列情形之一，經檢附相關文件、資料證明者，不受前目一年以上設有學籍規定之限制：
  1. 同一教育階段未曾代表任何學校報名參加全國中等學校運動會。
  2. 依法規規定，輔導轉學之學生。
  3. 原就讀之學校，經依法規規定停招、停辦，或學校財團法人解散之學生。
  4. 原就讀學校之運動代表隊經行政主管機關核准解散，並函報教育部同意備查之

學生。

5. 發生災害防救法第二條第一款所定災害、傳染病防治法第三條第一項所定傳染病，或其他重大變故，致高級中等學校一年級新生升學輔導甄試術科檢定日期、錄取分發及學校報到延後而轉學之學生。

(五) 開學日之認定：以教育部及市府核定之學年學期開學日為基準。

## 二、年齡規定：

- (一) 國中部：限 98 年 9 月 1 日 (含) 以後出生者，競賽種類另有規定者，依其規定。  
 (二) 高中部：限 95 年 9 月 1 日 (含) 以後出生者，競賽種類另有規定者，依其規定。  
 (三) 為顧及女性參賽權益，經大會競賽組專案審核相關生育事實證明文件，通過者，得延長年限 2 年。

三、身體狀況：各參賽單位註冊之參賽運動員，身體健康及性別由參加各校自行指定醫院檢查及性別認定，可以參加劇烈運動者，均需獲家長同意，始能註冊參加(相關證明文件留存學校備查)。

四、有關跨性別(Transgender)學生運動員跨組別參賽者，應依教育部所定跨性別(Transgender)學生運動員參與全國中等學校運動會相關計畫或法令規定辦理。

五、各種類比賽時，選手請攜帶學生證(須蓋註冊章)以備查驗，無者以棄權論。

## 第七條 競賽種類、抽籤日期、技術會議、競賽日期、競賽地點

序	種類	抽籤日期	技術會議	競賽日期	競賽地點
1	網球	114 年 11 月 26 日 (星期三) 9:00 三民高中體育組	114 年 11 月 26 日 (星期三) 9:00 三民高中體育組	114 年 12 月 8 日- 12 月 12 日 (星期一至五)	新莊區新莊體育場網球場 (新莊區和興街 66 號) 協辦：三民高中
2	柔道	114 年 12 月 11 日 (星期四) 15:00 線上會議	114 年 12 月 13 日 (星期六) 8:30 碧華國中	114 年 12 月 12 日~ 12 月 14 日 (星期五-日)	三民高中 (蘆洲區三民路 96 號) 協辦：碧華國中
3	跆拳道	品勢： 114 年 11 月 27 日 (星期四) 10:00 板橋體育場簡報室  對打： 114 年 11 月 27 日 (星期四) 10:30 板橋體育場簡報室	品勢： 114 年 12 月 10 日 (星期三) 8:30 板樹體育館  對打： 114 年 12 月 11 日 (星期四) 8:30 板樹體育館	114 年 12 月 9 日~ 12 月 12 日 (星期二-五)	板橋區板樹體育館 (板橋區溪城路 90 號) 協辦：忠孝國中
4	羽球	114 年 11 月 21 日 (星期五) 17:00 板橋體育場 小會議室	114 年 11 月 21 日 (星期五) 17:00 板橋體育場 小會議室	114 年 12 月 15 日~ 12 月 18 日 (星期一至四)	板橋區板樹體育館 (板橋區溪城路 90 號) 協辦：重慶國中

# 新北市115年中等學校運動會

2026 NEW TAIPEI CITY MIDDLE SCHOOL ATHLETIC GAMES

5	射箭		114年12月13日 (星期六) 8:10 明德高中司令台	114年12月12日~ 12月13日 (星期五-六)	新北市立明德高中運動場 (三峽區中正路二段399號) 協辦：明德高中
6	桌球	114年12月4日 (星期四) 10:00 海山高中學務處 會議室	114年12月4日 (星期四) 10:00 海山高中學務處 會議室	114年12月26日~ 12月27日 (星期五~六)	新北市立海山高中活動中心2樓 (板橋區漢生東路215號) 協辦：海山高中
7	角力	詳見技術手冊 六、(三) 文山國中體育館	114年12月14日 (星期日) 8:30 文山國中體育館	114年12月14日~ 12月16日 (星期日~二)	新北市立文山國中 綜合大樓6樓體育館 (新店區文中路38號) 協辦：文山國中
8	游泳		115年1月31日 (星期六) 7:30 訓練館會議室	115年1月31日~ 2月1日 (星期六~日)	新北市基層選手游泳訓練館 (永和區得和路202號-秀朗國小) 協辦：福和國中
9	田徑		115年1月26日 (星期一) 14:00 板橋體育場 視聽教室	115年1月27日~ 1月30日 (星期二~五)	板橋體育場 (板橋區漢生東路278號) 承辦：大觀國中

## 第八條 獎勵

- 一、各競賽種類科目(柔道、跆拳道、角力除外)各組團體錦標最多錄取前6名單位頒發獎盃(田徑：國中組前8名，高中組前6名)唯錄取名次仍應依第八條第四項之規定辦理。
- 二、各競賽種類各組競賽項目前3名，頒給金、銀、銅牌及獎狀；4-8名發給獎狀。
- 三、團體錦標計算方式：
  - (一)網球、桌球、羽球、射箭以團體賽項目成績為團體錦標。
  - (二)柔道、跆拳道、角力不設置團體錦標。
  - (三)田徑、游泳分項成績1-8名，依9.7.6.5.4.3.2.1累計總積分。唯計分方式仍依第八條第四款錄取人(隊)數積分計算；男女組合項目積分，則以男、女組各半計算。
- 四、各競賽種類(項目)依註冊隊(人)數，按下列方式錄取優勝名次：
  - (一)二隊(人)至三隊(人)錄取1名(依2累計總積分)。
  - (二)四隊(人)錄取2名(依3.1累計總積分)。
  - (三)五隊(人)錄取3名(依4.2.1累計總積分)。
  - (四)六隊(人)錄取4名(依5.3.2.1累計總積分)。
  - (五)七隊(人)錄取5名(依6.4.3.2.1累計總積分)。
  - (六)八隊(人)錄取6名(依7.5.4.3.2.1累計總積分)。
  - (七)九隊(人)錄取7名(依8.6.5.4.3.2.1累計總積分)。
  - (八)十隊(人)以上錄取8名(依9.7.6.5.4.3.2.1累計總積分)。

- (九) 以體重分級之競賽種類，則以過磅後實際參賽人數為準。
- (十) 角力、柔道、跆拳道各量級第三名、第五名、第七名得並列，若並列時超出獎勵錄取人數，仍需增加名次賽，不得並列；若賽制採循環賽，名次不得並列。
- (十一) 桌球、羽球、網球各項目前四名不並列，第五名、第七名得並列，若並列時超出獎勵錄取人數，仍需增加名次賽，不得並列；若賽制採循環賽，名次不得並列。
- (十二) 男女混合組合項目積分，則以男女組各半計算。

五、田徑接力項目頒獎名單以出賽之運動員為主。

六、各競賽種類團體錦標獲優勝名次之學校，校長請依「公立高級中等以下學校校長成績考核辦法」第7條第2項第3款第3目規定辦理敘獎，學校人員請依「新北市政府所屬各級學校及幼兒園辦理教師敘獎處理原則」附表第8點第2款規定辦理敘獎，另專任運動教練請依「各級學校專任運動教練聘任管理辦法」第32條第2項第3款第7目，並參照辦理「新北市政府所屬各級學校及幼兒園辦理教師敘獎處理原則」附表第8點第2款規定辦理敘獎。

## 第九條 競賽秩序

- 一、各競賽種類秩序，由競賽組公開抽籤或按各種類規則規定編排之。
- 二、凡賽程種類、項目之時間衝突，不得請求變更或調整。

## 第十條 註冊、抽籤、單位報到

### 一、註冊

- (一) 參賽單位應於規定時間內，以網路線上註冊作業方式辦理。
- (二) 各種類註冊及賽程抽籤規定如下：

#### 1. 網路註冊截止日期

- (1) 網 球：114 年 11 月 19 日（星期三）中午 12 時止。
- (2) 柔 道：114 年 12 月 4 日（星期四）中午 12 時止。
- (3) 跆拳道：114 年 11 月 11 日（星期二）中午 12 時止。
- (4) 羽 球：114 年 11 月 11 日（星期二）中午 12 時止。
- (5) 射 箭：114 年 11 月 21 日（星期五）中午 12 時止。
- (6) 桌 球：114 年 11 月 20 日（星期四）中午 12 時止。
- (7) 角 力：114 年 12 月 5 日（星期五）中午 12 時止。
- (8) 游 泳：114 年 12 月 30 日（星期二）中午 12 時止。
- (9) 田 徑：114 年 12 月 23 日（星期二）中午 12 時止。

網路註冊網址：<https://ntpc-sports.com/> 點選

**【新北市 115 年中等學校運動會】。**

- 2. 凡註冊參賽各學校，其註冊資料於註冊截止日後，不得以任何理由再行更改。

請學校務必與教練審慎把關參賽報名前，須告知家長相關訊息，或取得家長同意，避免影響學生權益。

二、抽籤：依競賽規程總則第七條辦理，不另發通知，請務必派人參加；由各單位派代表一人參加抽籤，否則由競賽組代抽，各單位不得異議。

三、單位報到：各單位應於各競賽種類比賽當日比賽前1小時向比賽場地競賽組辦理報到手續。

#### 第十一條 申訴

一、有關競賽爭議申訴案件，得先以口頭向裁判長提出申訴，並於比賽結束成績公佈後30分鐘內向各該競賽種類之裁判長提出書面申訴（附表一）。未依規定時間內提出者，不予受理。書面申訴應由該代表隊領隊或教練簽章。

二、有關參賽運動員資格不符或冒名參賽之申訴，得先以口頭向裁判長提出申訴，並於比賽前，向裁判長提出書面申訴（附表二），未依規定時間內提出者，不予受理。

三、任何申訴均須繳交保證金新臺幣5,000元。

四、競賽爭議申訴案件，由各該競賽種類之審判（仲裁）委員會裁定；選手資格爭議申訴案件，由競賽組裁定。如經裁定其申訴理由不成立時，沒收其保證金。

#### 第十二條 比賽爭議之判定

一、規則有明文規定者，以裁判之判決為終決。

二、規則無明文規定者，由該競賽種類之審判（仲裁）委員會判決之，其判決為終決。

#### 第十三條 罰則：

一、參賽選手如有資格不符、越級比賽、冒名頂替等而出場比賽者經查證屬實者，取消比賽資格及已得或應得之名次及分數，並收回已發給之獎牌、獎狀。

二、球類及團體比賽之團隊，如有選手資格不符或冒名頂替出場比賽，取消該隊之參賽資格。但判決以前已賽之場次，不予重賽。

三、選手在大會期間如違背運動精神，有不當之行為、不守秩序、不顧公德、無故棄權、侮辱其他運動員或職員或不服裁判者，除審判（仲裁）委員會加以相當懲處之權外，並通知其所屬單位懲處之，其情節嚴重者得暫停其參加本市運動會。

四、各單位運動員或運動團隊於進行比賽時有故意失敗或無誠意參加競賽之表現者，應由裁判當場予以警告，如仍有此種表現者得由裁判立即停止其比賽，該運動員或運動團隊之該項該場比賽作棄權論，其情節嚴重者得暫停其參加後續比賽或市內其他運動賽會。

第十四條 本次賽會舉辦種類為選拔本市選手參加115年全國中等學校運動會。

第十五條 大會有權將比賽之錄影、相片及成績於各地播放、展出或登載於主辦單位網站及刊物上用於比賽相關之宣傳活動，參賽者同意肖像權歸屬於主辦單位所有（如不同意肖

像權授權主辦單位，應另行向主辦單位提出)。

第十六條 本競賽規程總則及各種類技術手冊如有未盡事宜得經體育局修正後公布。

(附表一)

## 新北市 115 年中等學校運動會競賽事項申訴表

申訴事由		時間	
		地點	
申訴事實			
證件/證人			
單位領隊/教練		簽章	
繳交 保證金 伍仟元	(收款人簽章)	<input type="checkbox"/> 申訴有理，退回保證金。 (收款人:                    ) <input type="checkbox"/> 申訴無理，沒收保證金，並繳至大會行政組處理。 (收款人:                    )	
裁判長意見			
審判(仲裁)委員會判決			

審判(仲裁)委員會召集人簽章：

日期： 年 月 日

附註：

1. 未按競賽規程總則各項規定辦理者之申訴，概不受理。
2. 單位領隊簽章權，可按本規程有關規定，由領隊本人簽章或教練簽章辦理。

(附表二)

新北市 115 年中等學校運動會運動員資格申訴表

被申訴者姓名		單位		種類	
				項目	
申訴事項					
證件/證人					
申訴單位領隊/教練		簽章			
繳交 保證金 伍仟元		<input type="checkbox"/> 申訴有理，退回保證金。 (收款人: ) <input type="checkbox"/> 申訴無理，沒收保證金，並繳至大會 行政組處理。 (收款人: )	(收款人簽章)		
競賽組判決					

競賽組組長簽章：

日期： 年 月 日

附註：

1. 未按競賽規程總則各項規定辦理者之申訴，概不受理。
2. 單位領隊簽章權，可按本規程有關規定，由領隊本人簽章或教練簽章辦理。

## 新北市 115 年中等學校運動會桌球技術手冊

114.10.14

一、競賽日期：中華民國 114 年 12 月 26 日（星期五）至 12 月 27 日（星期六）

二、競賽場地：新北市立海山高中活動中心 2 樓（板橋區漢生東路 215 號）

三、競賽組別項目

（一）高男組：單打賽、雙打賽、團體賽

（二）高女組：單打賽、雙打賽、團體賽

（三）國男組：單打賽、雙打賽、團體賽

（四）國女組：單打賽、雙打賽、團體賽

（五）高中組：男女混合雙打賽

（六）國中組：男女混合雙打賽

四、參加資格：依競賽規程總則第六條辦理。

五、註冊

（一）註冊人數：各參賽學校每組限註冊 1 隊，每隊至多以 12 人為限（含團體賽及個人賽）。

（二）註冊隊（組）數：團體賽以 1 隊為限；個人單打、雙打、混雙各以 3 人（組）為限。

（三）每位運動員至多選擇參加 2 項（含團體賽、單打賽、雙打賽、混雙賽），男女混合雙打賽參賽資格，由單一學校組成。

（四）依競賽規程總則第十條辦理網路線上註冊作業。

六、比賽辦法

（一）比賽規則：採用中華民國桌球協會最新修（審）定之規則。

（二）競賽制度：依據桌球規則之規定辦理。

（三）比賽細則

1. 團體賽採 7 人 5 分制（單、雙、單、雙、單），每位運動員僅得選擇一點出賽，中間不得輪空，否則自輪空點後，均以零分計算。

2. 個人單打賽、雙打賽（含混雙賽）及團體賽各點均採 5 局 3 勝制。

3. 團體賽如採用循環賽制時，積分算法如下：

（1）每一場勝隊得 2 分，負隊得 1 分，棄權零分且以後不得出賽。

（2）二隊積分相等則以二隊對戰場勝隊為勝。

（3）三隊以上積分相等，以該相關隊場競賽結果依下列順序判定

A. (勝點和)÷(負點和)之商，大者為勝。

B. (勝局和)÷(負局和)之商，大者為勝。

C. (勝分和)÷(負分和)之商，大者為勝。

D. 由裁判長抽籤決定。

七、獎勵：依競賽規程總則第八條辦理。

八、申訴：依競賽規程總則第十一條辦理。

九、罰則：依競賽規程總則第十三條辦理。

十、抽籤、技術會議：114 年 12 月 4 日（星期四）上午 10 時於海山高中學務處會議室舉行。

十一、備註：選手選拔依「新北市參加 115 年全國中等學校運動會桌球選手選拔原則」（如附件）辦理。

附件

## 新北市參加 115 年全國中等學校運動會桌球選手選拔原則

一、參賽種類：桌球

二、參賽組別與項目：

- (一) 高男組：單打賽、雙打賽、團體賽
- (二) 高女組：單打賽、雙打賽、團體賽
- (三) 國男組：單打賽、雙打賽、團體賽
- (四) 國女組：單打賽、雙打賽、團體賽
- (五) 高中組：男女混合雙打賽
- (六) 國中組：男女混合雙打賽

三、參賽人數與項目數：

- (一) 各組團體賽至多以 3 隊為限，每校以 1 隊為限。
- (二) 各組個人單、雙打賽、男女混合雙打賽至多以 3 人（組）為限。
- (三) 各組各參賽學校報名以 12 人為限(含團體賽、單打賽、雙打賽及男女混合雙打賽)。
- (四) 每位運動員至多報名 2 項。

四、選拔盃賽成績：新北市 115 年中等學校運動會桌球賽。

五、選拔順序：

- (一) 因代表國家參加正式錦標賽無法參加新北市 115 年中等學校運動會桌球競賽，得優先保障參加 115 年全國中等學校運動會資格賽代表權。保障選手需完成新北市 115 年中等學校運動會桌球賽參賽註冊事宜，計算學校參賽名額，惟不列入本次賽事該校成績。
- (二) 各組團體賽獲前三名單位選手，為本市桌球代表隊選手。
- (三) 單打賽、雙打賽、男女混合雙打賽含前(一)項保障選手，依新北市 115 年中等學校運動會桌球賽獲獎名次順序，錄取至多 3 人（組）為限。
- (四) 所有入選本市桌球代表隊選手，均須為新北市 115 年中等學校運動會桌球賽註冊選手。

六、本選拔原則之作業委託新北市體育總會桌球委員會負責辦理。

桌球賽時間預定表

日期	時間	高男組			高女組			高中	國男組			國女組			國中	場數	
		團體	單打	雙打	團體	單打	雙打	混雙	團體	單打	雙打	團體	單打	雙打	混雙	團體	個人
114年12月26日星期五	09:00	一、二			一、二				一~三			一、二				9	
	10:15	三、四			三、四				四~六			三、四				9	
	11:30	五、六			五、六				七~九			五、六				9	
	12:45	決一~二							決一~三			七、八				7	
	14:00	決三~四				1~4	1~4		決四~六			九、十				7	8
	14:30					5~8	5~8										8
	15:00					9~12	9~10										8
	15:30		1~7	1~6				1~6	決七~九				1~7	1~7		3	32
	17:00		8~15							1~16	1~6						29
114年12月27日星期六	08:30		16~22					7~10		17~24	7~14				1~8		35
	09:30		23~26	7~10		13~16	11~12	11~12		25~32	15~20		8~15	8~11	9~11		45
	10:50		27~30	11~12		17~24	13	13~16		33~40	21~28		16~22	12~14	12~14		48
	12:10		31~34	13~16		25~28		17~20		41~48	29~32		23~30	15~18	15~22		48
	13:30		35~38	17~20		29~32		21~22		49~52	33~36		31~34	19~22	23~26		40
	14:50		39~40	21~22		33~34		23~24		53~56	37~38		35~38	23~24	27~30		24
	15:50		41~42	23~24		35~36		25		57~58	39~40		39~40	25~26	31~32		17
	16:30		43	25		37				59~60	41		41~42	27	33~34		11
	17:00									61			43		35		3
	17:30	頒 獎															

註：

1. 本表係預定表，正確時間以競賽組報告為準。
2. 本表之一、二、三為團體賽場次，1、2、3為個人賽場次。
3. 團體賽採拆點分桌比賽方式進行。
4. 本次使用12桌進行比賽。

**高男組桌球隊職員名冊****[1]三重高中 (1001~1003)**

領隊:曾慧媚 教練:羅弘軒 教練:林詩昊 管理:王可杰 隊長:楊競

1001 楊競 1002 黃振軒 1003 施韋丞

**[2]南山高中 (1004~1012)**

領隊:蔡銘城 教練:林皓芸 教練:潘昀樺 管理:吳尚書 隊長:楊定澄 隊長:蔡宜倫

1004 楊定澄 1005 蔡宜倫 1006 吳銘軒 1007 詹秉澄 1008 簡琮祐 1009 李瑞宸

1010 王榮恩 1011 王宥歲 1012 賴彥澄

**[3]康橋中學 (1013~1013)**

領隊:鄭仕飛 管理:王智寬

1013 黃羽新

**[4]新北高中 (1014~1014)**

教練:鄭智宇

1014 陳宏昕

**[5]新莊高中 (1015~1024)**

領隊:謝金城 教練:張秀娟 管理:王有鄰 隊長:卓奕辰

1015 卓奕辰 1016 黃睿辰 1017 陳子中 1018 林修安 1019 周昱仲 1020 黃茂家

1021 蔡嘉晉 1022 吳東曜 1023 廖啟茗 1024 江典澄

**[6]永平高中 (1025~1033)**

領隊:沈美華 教練:張睿宸 教練:江英傑 教練:江志誠 隊長:王昀捷

1025 王昀捷 1026 林嶸叡 1027 陳岩佑 1028 林士勛 1029 吳宸羽 1030 莊廷威

1031 黃少庭 1032 葉柏均 1033 王榮恩

**[7]泰山高中 (1034~1040)**

領隊:于賢華 教練:張芷寧 管理:比紹·由紀 隊長:蘇柏洋

1034 蘇柏洋 1035 賴濬豪 1036 林軒宇 1037 黃煜仁 1038 林慶皇 1039 邱昱社

1040 張景惟

**[8]海山高中 (1041~1052)**

領隊:葉俊士 教練:魏君達 教練:梅碩 管理:蔡欣芸 隊長:李侑洋

1041 李侑洋 1042 黃奕琦 1043 蕭惟之 1044 洪翔宥 1045 鍾旭睿 1046 蔡沐恩  
1047 李宥霖 1048 莊以丞 1049 吳柏陞 1050 杜昱宏 1051 吳泓濤 1052 張力元

**[9]瑞芳高工 (1053~1063)**

領隊:郭昱晨 教練:徐仲徽 管理:陳正高 隊長:顏嘉睿

1053 顏嘉睿 1054 陳泰源 1055 廖泓鈞 1056 蘇紘威 1057 馬思樂 1058 張哲睿  
1059 王錫斌 1060 蕭孟麟 1061 蔡旻劭 1062 黃柏擘 1063 陳洧森

**[10]竹林高中 (1064~1064)**

領隊:盧志雄 教練:莊凱歲 管理:李美霜 隊長:廖柏翹

1064 廖柏翹

**[11]華僑中學 (1065~1068)**

領隊:許自佑 教練:洪正騰 管理:鄭明煬 隊長:韋晨光

1065 韋晨光 1066 鄒宇捷 1067 陳衍丞 1068 金世榮

## 高男組桌球各項目參賽名冊

### [1]. 單打賽(共 23 人)

1001 楊競(三重高中) 1002 黃振軒(三重高中) 1003 施韋丞(三重高中)  
 1007 詹秉澄(南山高中) 1008 簡琮祐(南山高中) 1010 王榮恩(南山高中)  
 1013 黃羽新(康橋中學) 1014 陳宏昕(新北高中) 1016 黃睿辰(新莊高中)  
 1017 陳子中(新莊高中) 1026 林嶸叡(永平高中) 1030 莊廷威(永平高中)  
 1034 蘇柏洋(泰山高中) 1038 林慶皇(泰山高中) 1047 李宥霖(海山高中)  
 1048 莊以丞(海山高中) 1052 張力元(海山高中) 1058 張哲睿(瑞芳高工)  
 1061 蔡旻劭(瑞芳高工) 1064 廖柏翊(竹林高中) 1065 韋晨光(華僑中學)  
 1067 陳衍丞(華僑中學) 1068 金世榮(華僑中學)

### [2]. 雙打賽(共 13 組)

1002 黃振軒\1003 施韋丞(三重高中)  
 1005 蔡宜倫\1011 王宥巖(南山高中)  
 1015 卓奕辰\1018 林修安(新莊高中)  
 1025 王昀捷\1027 陳岩佑(永平高中)  
 1035 賴濬豪\1039 邱昱衽(泰山高中)  
 1049 吳柏陞\1050 杜昱宏(海山高中 A)  
 1042 黃奕琦\1045 鍾旭睿(海山高中 B)  
 1041 李侑洋\1046 蔡沐恩(海山高中 C)  
 1057 馬思樂\1060 蕭孟麟(瑞芳高工 A)  
 1056 蘇紘威\1062 黃柏曄(瑞芳高工 B)  
 1054 陳泰源\1063 陳滄森(瑞芳高工 C)  
 1065 韋晨光\1066 鄒宇捷(華僑中學 A)  
 1067 陳衍丞\1068 金世榮(華僑中學 B)

### [3]. 團體賽(共 6 隊)

#### 1) 泰山高中:

1034 蘇柏洋 1035 賴濬豪 1036 林軒宇 1037 黃煜仁 1038 林慶皇 1039 邱昱衽  
 1040 張景惟

#### 2) 海山高中:

1041 李侑洋 1042 黃奕琦 1043 蕭惟之 1044 洪翔宥 1045 鍾旭睿 1046 蔡沐恩  
 1047 李宥霖 1048 莊以丞 1049 吳柏陞 1050 杜昱宏 1051 吳泐澐 1052 張力元

3)新莊高中:

1015 卓奕辰 1016 黃睿辰 1017 陳子中 1018 林修安 1019 周昱仲 1020 黃茂家  
1021 蔡嘉晉 1022 吳東曜 1023 廖啟茗 1024 江典澄

4)南山高中:

1004 楊定澄 1005 蔡宜倫 1006 吳銘軒 1007 詹秉澄 1008 簡琮祐 1009 李瑞宸  
1010 王榮恩 1011 王宥歲 1012 賴彥澄

5)瑞芳高工:

1053 顏嘉睿 1054 陳泰源 1055 廖泓鈞 1056 蘇紘威 1057 馬思樂 1058 張哲睿  
1059 王錫斌 1060 蕭孟麟 1061 蔡旻劭 1062 黃柏擘 1063 陳洧森

6)永平高中:

1025 王昀捷 1026 林嶸叡 1027 陳岩佑 1028 林士勛 1029 吳宸羽 1030 莊廷威  
1031 黃少庭 1032 葉柏均 1033 王榮恩

[4]. 混雙賽(共 14 組)

1001 楊競\2001 梁羽芯(三重高中)  
1004 楊定澄\2004 李卉妮(南山高中 A)  
1006 吳銘軒\2006 胡冠儀(南山高中 B)  
1028 林士勛\2009 江馨妮(永平高中 A)  
1029 吳宸羽\2012 柯律嘉(永平高中 B)  
1036 林軒宇\2017 黃尹岑(泰山高中 A)  
1037 黃煜仁\2018 陳佳怡(泰山高中 B)  
1040 張景惟\2019 包庭瑄(泰山高中 C)  
1044 洪翔宥\2022 郭家穎(海山高中 A)  
1043 蕭惟之\2024 陳家瑛(海山高中 B)  
1051 吳泮潏\2021 吳君雅(海山高中 C)  
1055 廖泓鈞\2043 胡能容(瑞芳高工 A)  
1053 顏嘉睿\2042 胡語晨(瑞芳高工 B)  
1059 王錫斌\2044 黃瑜津(瑞芳高工 C)

## 高女組桌球隊職員名冊

### [1]三重高中 (2001~2002)

領隊:曾慧媚 教練:羅弘軒 教練:梁羽宸 管理:王可杰 隊長:梁羽芯

2001 梁羽芯 2002 林芷均

### [2]北大高中 (2003~2003)

領隊:吳佳音 教練:黃伊崙 管理:黃蕙靜

2003 王欣研

### [3]南山高中 (2004~2006)

領隊:蔡銘城 教練:林皓芸 教練:潘昀樺 管理:吳尚書 隊長:李卉妮

2004 李卉妮 2005 陳芄安 2006 胡冠儀

### [4]新莊高中 (2007~2008)

領隊:謝金城 教練:張秀娟 管理:王有鄰

2007 陳凱潔 2008 汪祭舒

### [5]永平高中 (2009~2016)

領隊:沈美華 教練:江英傑 教練:江志誠

2009 江馨妮 2010 林采蓁 2011 林貝恩 2012 柯律嘉 2013 湯茗淳 2014 潘念廷

2015 蘇柏米 2016 吳宜庭

### [6]泰山高中 (2017~2019)

領隊:于賢華 教練:張芷寧 管理:比紹·由紀 隊長:黃尹岑

2017 黃尹岑 2018 陳佳怡 2019 包庭瑄

### [7]海山高中 (2020~2028)

領隊:葉俊士 教練:林松緯 教練:陳泳勳 管理:蔡欣芸 隊長:吳君儀

2020 吳君儀 2021 吳君雅 2022 郭家穎 2023 林詩祐 2024 陳家瑛 2025 吳翊甄

2026 楊馥寧 2027 陳愷晞 2028 鄭怡君

**[8]淡江高中 (2029~2040)**

領隊:周國生 教練:劉俊麟 隊長:王毓潔

2029 王毓潔 2030 李霈蓉 2031 張昀珊 2032 巫嘉恩 2033 吳映萱 2034 楊芸婕  
2035 彭郁涵 2036 吳晏甄 2037 林芯妤 2038 鄭晴文 2039 葉馨榆 2040 賴萱恩

**[9]清水高中 (2041~2041)**

領隊:賴來展 教練:范姜欣怡

2041 林相汝

**[10]瑞芳高工 (2042~2048)**

領隊:郭昱晨 領隊:陳正高 教練:徐仲徽 隊長:胡語晨

2042 胡語晨 2043 胡能容 2044 黃瑜津 2045 黃淑芬 2046 沈靖宜 2047 吳羽潔  
2048 黃妍綾

**[11]華僑中學 (2049~2050)**

領隊:許自佑 教練:洪正騰 管理:鄭明煬

2049 劉軒綾 2050 羅訢瑜

## 高女組桌球各項目參賽名冊

### [1]. 單打賽(共 20 人)

2001 梁羽芯(三重高中) 2002 林芷均(三重高中) 2003 王欣研(北大高中)  
 2004 李卉妮(南山高中) 2005 陳芄安(南山高中) 2006 胡冠儀(南山高中)  
 2007 陳凱潔(新莊高中) 2008 汪祭舒(新莊高中) 2010 林采蓁(永平高中)  
 2017 黃尹岑(泰山高中) 2018 陳佳怡(泰山高中) 2019 包庭瑄(泰山高中)  
 2020 吳君儀(海山高中) 2023 林詩祐(海山高中) 2032 巫嘉恩(淡江高中)  
 2033 吳映萱(淡江高中) 2035 彭郁涵(淡江高中) 2041 林相汝(清水高中)  
 2049 劉軒綾(華僑中學) 2050 羅訢瑜(華僑中學)

### [2]. 雙打賽(共 8 組)

2007 陳凱潔\2008 汪祭舒(新莊高中)  
 2011 林貝恩\2013 湯茗淳(永平高中)  
 2025 吳翊甄\2026 楊馥寧(海山高中 A)  
 2027 陳愷晞\2028 鄭怡君(海山高中 B)  
 2030 李霈蓉\2040 賴萱恩(淡江高中 C)  
 2029 王毓潔\2031 張昀珊(淡江高中 A)  
 2037 林芯妤\2039 葉馨榆(淡江高中 B)  
 2049 劉軒綾\2050 羅訢瑜(華僑中學)

### [3]. 團體賽(共 4 隊)

#### 1)海山高中:

2020 吳君儀 2021 吳君雅 2022 郭家穎 2023 林詩祐 2024 陳家瑛 2025 吳翊甄  
 2026 楊馥寧 2027 陳愷晞 2028 鄭怡君

#### 2)瑞芳高工:

2042 胡語晨 2043 胡能容 2044 黃瑜津 2045 黃淑芬 2046 沈靖宜 2047 吳羽潔  
 2048 黃妍綾

#### 3)淡江高中:

2029 王毓潔 2030 李霈蓉 2031 張昀珊 2032 巫嘉恩 2033 吳映萱 2034 楊芸婕  
 2035 彭郁涵 2036 吳晏甄 2037 林芯妤 2038 鄭晴文 2039 葉馨榆 2040 賴萱恩

#### 4)永平高中:

2009 江馨妮 2010 林采蓁 2011 林貝恩 2012 柯律嘉 2013 湯茗淳 2014 潘念廷  
 2015 蘇柏米 2016 吳宜庭

## 國男組桌球隊職員名冊

### [1]三和國中 (3001~3008)

領隊:林真真 隊長:王奕翔

3001 王奕翔 3002 陳柏穎 3003 張哲瑄 3004 洪勝恩 3005 葉宥廷 3006 吳愷軒  
3007 張凱翔 3008 蔡承諺

### [2]三峽國中 (3009~3010)

領隊:林武龍 教練:黃翔崧 管理:鄭喆豪

3009 蔡子淮 3010 林辰勳

### [3]三重高中 (3011~3020)

領隊:曾慧媚 教練:羅弘軒 教練:林詩昊 管理:王可杰 隊長:杜明倫

3011 杜明倫 3012 卓昕樂 3013 侯柏任 3014 林祐亦 3015 黃士庭 3016 葉東諺  
3017 吳棠勝 3018 莊理賢 3019 顏子洧 3020 陳泰允

### [4]北大高中 (3021~3021)

領隊:吳佳音 教練:黃伊崧 管理:黃蕙靜

3021 葉煒恩

### [5]南山高中 (3022~3029)

領隊:蔡銘城 教練:潘昀樺 教練:林皓芸 管理:吳尚書 隊長:古桀睿

3022 古桀睿 3023 葉宇恒 3024 吳泓諭 3025 郭致昀 3026 封政呈 3027 林哲惟  
3028 楊子誼 3029 林柏亨

### [6]康橋中學 (3030~3030)

領隊:鄭仕飛 管理:王智寬

3030 呂昀峰

### [7]忠孝國中 (3031~3042)

領隊:陳秀標 教練:陳威廷 教練:蔣仲衡 管理:黃家汶 隊長:林彥丞

3031 林彥丞 3032 陳昱豪 3033 陳宥 3034 何柏玄 3035 方彥哲 3036 洪郁翔  
3037 林竑廷 3038 江子滕 3039 李昂潤 3040 何恩宇 3041 徐金辰 3042 龔冠誠

**[8]恆毅高中 (3043~3043)**

領隊:鍾建安 教練:黃毓仁

3043 郭為辰

**[9]新莊國中 (3044~3055)**

領隊:何文慶 教練:張修瑜 管理:許逢泰 隊長:陳楷茂

3044 陳楷茂 3045 林柏亨 3046 陳育聖 3047 林承緯 3048 林孟勳 3049 陳冠璋

3050 林頌恩 3051 賴弘晏 3052 張仁義 3053 許品和 3054 陳逸恩 3055 黃靖傑

**[10]明志國中 (3056~3061)**

領隊:楊明源 教練:林裕國 教練:邱孟生 管理:鄭秀幸 隊長:吳金軒

3056 吳金軒 3057 陳冠源 3058 汪弘翊 3059 魏子旻 3060 張鎧翔 3061 彭冠宇

**[11]永和國中 (3062~3073)**

領隊:陳玉芬 教練:林秉宥 教練:梁允新 管理:吳思源 隊長:楊振桓

3062 楊振桓 3063 張惟甯 3064 邱浩宸 3065 陳品杉 3066 王楹淇 3067 江玗安

3068 陳禹帆 3069 楊永珩 3070 林子淵 3071 鄭宇軒 3072 張睿捷 3073 張晉旗

**[12]永平高中 (3074~3085)**

領隊:沈美華 教練:張睿宸 教練:江英傑 管理:曾冠捷 隊長:黃睿承

3074 黃睿承 3075 沈昕虔 3076 林哲以 3077 程彥澤 3078 郭宥和 3079 徐翊哲

3080 吳烱豪 3081 黃品祐 3082 潘宥綸 3083 李奇潤 3084 林哲葆 3085 李彥甫

**[13]海山高中 (3086~3097)**

領隊:葉俊士 教練:曹峻維 教練:魏君達 管理:蔡欣芸 隊長:陳柏安

3086 陳柏安 3087 杜昱愷 3088 阮承濬 3089 呂柏霆 3090 許軒齊 3091 董哲維

3092 蔡尚祐 3093 陳奕昌 3094 黃博揚 3095 廖永濬 3096 林擎維 3097 林楷樺

**[14]福和國中 (3098~3098)**

領隊:陳君武 教練:劉昱昕

3098 馮英勝

## 國男組桌球各項目參賽名冊

### [1]. 單打賽(共 31 人)

3001 王奕翔(三和國中) 3002 陳柏穎(三和國中) 3006 吳愷軒(三和國中)  
3009 蔡子淮(三峽國中) 3010 林辰勳(三峽國中) 3014 林祐亦(三重高中)  
3016 葉東諺(三重高中) 3019 顏子洧(三重高中) 3021 葉煒恩(北大高中)  
3024 吳泓諭(南山高中) 3025 郭致昀(南山高中) 3028 楊子誼(南山高中)  
3030 呂昀峰(康橋中學) 3032 陳昱豪(忠孝國中) 3034 何柏玄(忠孝國中)  
3041 徐金辰(忠孝國中) 3043 郭為辰(恆毅高中) 3046 陳育聖(新莊國中)  
3047 林承緯(新莊國中) 3049 陳冠璋(新莊國中) 3059 魏子旻(明志國中)  
3064 邱浩宸(永和國中) 3066 王楹淇(永和國中) 3073 張晉旗(永和國中)  
3074 黃睿承(永平高中) 3081 黃品祐(永平高中) 3084 林哲葆(永平高中)  
3088 阮承濬(海山高中) 3091 董哲維(海山高中) 3094 黃博揚(海山高中)  
3098 馮英勝(福和國中)

### [2]. 雙打賽(共 22 組)

3003 張哲瑄\3004 洪勝恩(三和國中)  
3009 蔡子淮\3010 林辰勳(三峽國中)  
3013 侯柏任\3018 莊理賢(三重高中 A)  
3015 黃士庭\3020 陳泰允(三重高中 B)  
3022 古桀睿\3026 封政呈(南山高中 A)  
3027 林哲惟\3029 林柏亨(南山高中 B)  
3031 林彥丞\3035 方彥哲(忠孝國中 A)  
3037 林竣廷\3038 江子滕(忠孝國中 B)  
3033 陳宥\3040 何恩宇(忠孝國中 C)  
3050 林頌恩\3052 張仁義(新莊國中 A)  
3051 賴弘晏\3054 陳逸恩(新莊國中 B)  
3053 許品和\3055 黃靖傑(新莊國中 C)  
3056 吳金軒\3058 汪弘翊(明志國中)  
3062 楊振桓\3072 張睿捷(永和國中 A)  
3063 張惟甯\3067 江玹安(永和國中 B)  
3068 陳禹帆\3069 楊永珩(永和國中 C)  
3082 潘宥綸\3083 李奇潤(永平高中 A)  
3078 郭宥和\3079 徐翊哲(永平高中 B)  
3076 林哲以\3080 吳烱豪(永平高中 C)

3086 陳柏安\3097 林楷樺(海山高中 A)  
 3090 許軒齊\3093 陳奕昌(海山高中 B)  
 3095 廖永濬\3096 林擎維(海山高中 C)

**[3]. 團體賽(共 9 隊 92 人)**

**1) 明志國中:**

3056 吳金軒 3057 陳冠源 3058 汪弘翊 3059 魏子旻 3060 張鎧翔 3061 彭冠宇

**2) 永和國中:**

3062 楊振桓 3063 張惟甯 3064 邱浩宸 3065 陳品杉 3066 王楹淇 3067 江玗安  
 3068 陳禹帆 3069 楊永珩 3070 林子淵 3071 鄭宇軒 3072 張睿捷 3073 張晉旗

**3) 三和國中:**

3001 王奕翔 3002 陳柏穎 3003 張哲瑄 3004 洪勝恩 3005 葉宥廷 3006 吳愷軒  
 3007 張凱翔 3008 蔡承諺

**4) 海山高中:**

3086 陳柏安 3087 杜昱愷 3088 阮承濬 3089 呂柏霆 3090 許軒齊 3091 董哲維  
 3092 蔡尚祐 3093 陳奕昌 3094 黃博揚 3095 廖永濬 3096 林擎維 3097 林楷樺

**5) 新莊國中:**

3044 陳楷茂 3045 林柏亨 3046 陳育聖 3047 林承緯 3048 林孟勳 3049 陳冠璋  
 3050 林頌恩 3051 賴弘晏 3052 張仁義 3053 許品和 3054 陳逸恩 3055 黃靖傑

**6) 南山高中:**

3022 古築睿 3023 葉宇恒 3024 吳泓諭 3025 郭致昀 3026 封政呈 3027 林哲惟  
 3028 楊子誼 3029 林柏亨

**7) 三重高中:**

3011 杜明倫 3012 卓昕樂 3013 侯柏任 3014 林祐亦 3015 黃士庭 3016 葉東諺  
 3017 吳棠勝 3018 莊理賢 3019 顏子洧 3020 陳泰允

**8) 永平高中:**

3074 黃睿承 3075 沈昕虔 3076 林哲以 3077 程彥澤 3078 郭宥和 3079 徐翊哲  
 3080 吳烱豪 3081 黃品祐 3082 潘宥綸 3083 李奇潤 3084 林哲葆 3085 李彥甫

**9) 忠孝國中:**

3031 林彥丞 3032 陳昱豪 3033 陳宥 3034 何柏玄 3035 方彥哲 3036 洪郁翔  
 3037 林竑廷 3038 江子滕 3039 李昂潤 3040 何恩宇 3041 徐金辰 3042 龔冠誠

[4]. 混雙賽 (共 19 組)

- 3011 杜明倫 4001 黃文蘋(三重高中 A)
- 3012 卓昕樂 4003 楊妍恩(三重高中 B)
- 3017 吳崇勝 4005 林恩亘(三重高中 C)
- 3021 葉煒恩 4009 陳怡彤(北大高中)
- 3030 呂昀峰 4014 卓君竹(康橋中學)
- 3036 洪郁翔 4016 李佳欣(忠孝國中 A)
- 3039 李昂潤 4015 游子霈(忠孝國中 B)
- 3042 龔冠誠 4017 陳宥菲(忠孝國中 C)
- 3044 陳楷茂 4019 顏姝妮(新莊國中 A)
- 3048 林孟勳 4020 嚴鈺甯(新莊國中 B)
- 3045 林柏亨 4022 邱 玥(新莊國中 C)
- 3057 陳冠源 4030 蔡昀錚(明志國中)
- 3070 林子淵 4032 王品蓉(永和國中)
- 3075 沈昕虔 4035 陳語樂(永平高中 A)
- 3077 程彥澤 4038 趙洛儂(永平高中 B)
- 3085 李彥甫 4036 江友寧(永平高中 C)
- 3089 呂柏霆 4046 鐘若夏(海山高中 A)
- 3087 杜昱愷 4049 黃翊晴(海山高中 B)
- 3092 蔡尚祐 4044 陳旻德(海山高中 C)

**國女組桌球隊職員名冊**

**[1]三重高中 (4001~4008)**

領隊:曾慧媚 教練:羅弘軒 教練:梁羽宸 管理:王可杰 隊長:黃文蘋

4001 黃文蘋 4002 葉芸佩 4003 楊妍恩 4004 林涓瑄 4005 林恩亘 4006 吳沛沂  
4007 王豫凡 4008 張婉榆

**[2]北大高中 (4009~4009)**

領隊:吳佳音 教練:黃伊崙 管理:黃蕙靜

4009 陳怡彤

**[3]南山高中 (4010~4013)**

領隊:蔡銘城 教練:林皓芸 教練:潘昀樺 管理:吳尚書 隊長:吳宥樵

4010 吳宥樵 4011 張語容 4012 蔡齡 4013 高睿妤

**[4]康橋中學 (4014~4014)**

領隊:鄭仕飛 管理:王智寬

4014 卓君竹

**[5]忠孝國中 (4015~4017)**

領隊:陳秀標 教練:陳威廷 教練:蔣仲衡 管理:黃家汶

4015 游子霈 4016 李佳欣 4017 陳宥菲

**[6]新莊國中 (4018~4029)**

領隊:何文慶 教練:林建昌 管理:吳淑美 隊長:陳珮瑄

4018 陳珮瑄 4019 顏姦妮 4020 嚴鈺甯 4021 林鈺臻 4022 邱玥 4023 盧湘甯  
4024 姚萱宜 4025 翁丞慕 4026 張仁馨 4027 楊淳婷 4028 王羽晴 4029 方思蘭

**[7]明志國中 (4030~4031)**

領隊:楊明源 教練:林裕國 教練:邱孟生 管理:鄭秀幸 隊長:蔡昀錚

4030 蔡昀錚 4031 丁紫芸

**[8]永和國中 (4032~4032)**

領隊:陳玉芬 教練:林秉宥 教練:梁允新 管理:吳思源

4032 王品蓉

**[9]永平高中 (4033~4042)**

領隊:沈美華 教練:張睿宸 教練:謝于璇 教練:江英傑 隊長:詹昀臻

4033 詹昀臻 4034 詹昀築 4035 陳語樂 4036 江友寧 4037 葉靜霓 4038 趙洛儼  
4039 潘又靛 4040 劉舒莉 4041 張詠晴 4042 彭詠涵

**[10]海山高中 (4043~4054)**

領隊:葉俊士 教練:林松緯 教練:高祥璋 管理:蔡欣芸 隊長:黃湘玲

4043 黃湘玲 4044 陳旻德 4045 張滋育 4046 鐘若夏 4047 洪忻霈 4048 顏湘云  
4049 黃翊晴 4050 游沛雯 4051 林芷安 4052 柳沛翎 4053 巫韋彤 4054 陳琦恩

**[11]淡江高中 (4055~4066)**

領隊:黃懷恩 教練:林佳慧 隊長:翁宥溱

4055 翁宥溱 4056 彭硯蓉 4057 林安祺 4058 廖頤暄 4059 林琬容 4060 陳瑞翎  
4061 馬 炫 4062 許淳瑄 4063 塗子曦 4064 吳佳頤 4065 蔡天晴 4066 翁好蕎

**國女組桌球各項目參賽名冊****[1]. 單打賽(共 23 人)**

4002 葉芸佩(三重高中) 4006 吳沛沂(三重高中) 4008 張婉榆(三重高中)  
 4009 陳怡彤(北大高中) 4010 吳宥樵(南山高中) 4011 張語容(南山高中)  
 4013 高睿妤(南山高中) 4014 卓君竹(康橋中學) 4017 陳宥菲(忠孝國中)  
 4018 陳珮瑄(新莊國中) 4021 林鈺臻(新莊國中) 4023 盧湘甯(新莊國中)  
 4030 蔡昀錚(明志國中) 4031 丁紫芸(明志國中) 4032 王品蓉(永和國中)  
 4033 詹昀臻(永平高中) 4039 潘又靛(永平高中) 4043 黃湘玲(海山高中)  
 4045 張滋育(海山高中) 4054 陳琦恩(海山高中) 4058 廖頤暄(淡江高中)  
 4059 林琬容(淡江高中) 4060 陳瑞翎(淡江高中)

**[2]. 雙打賽 (共 15 組)**

4004 林滄瑄\4007 王豫凡(三重高中)  
 4010 吳宥樵\4012 蔡齡(南山高中 A)  
 4011 張語容\4013 高睿妤(南山高中 B)  
 4015 游子霈\4016 李佳欣(忠孝國中)  
 4026 張仁馨\4028 王羽晴(新莊國中 A)  
 4025 翁丞慕\4027 楊淳婷(新莊國中 B)  
 4024 姚萱宜\4029 方思蘭(新莊國中 C)  
 4034 詹昀築\4037 葉靜霓(永平高中 A)  
 4040 劉舒莉\4041 張詠晴(永平高中 B)  
 4047 洪忻霈\4048 顏湘云(海山高中 A)  
 4050 游沛雯\4052 柳沛翎(海山高中 B)  
 4051 林芷安\4053 巫韋彤(海山高中 C)  
 4055 翁宥溱\4056 彭硯蓉(淡江高中 A)  
 4062 許淳瑄\4063 塗子曦(淡江高中 B)  
 4064 吳佳頤\4065 蔡天晴(淡江高中 C)

**[3]. 團體賽(共 5 隊)****1)海山高中:**

4043 黃湘玲 4044 陳旻德 4045 張滋育 4046 鐘若夏 4047 洪忻霈 4048 顏湘云  
 4049 黃翊晴 4050 游沛雯 4051 林芷安 4052 柳沛翎 4053 巫韋彤 4054 陳琦恩

**2)新莊國中:**

4018 陳珮瑄 4019 顏嫻妮 4020 嚴鈺甯 4021 林鈺臻 4022 邱玥 4023 盧湘甯

4024 姚萱宜 4025 翁丞慕 4026 張仁馨 4027 楊淳婷 4028 王羽晴 4029 方思蘭

**3)三重高中:**

4001 黃文蘋 4002 葉芸佩 4003 楊妍恩 4004 林洵瑄 4005 林恩亘 4006 吳沛沂  
4007 王豫凡 4008 張婉榆

**4)淡江高中:**

4055 翁宥溱 4056 彭硯蓉 4057 林安祺 4058 廖頤暄 4059 林琬容 4060 陳瑞翎  
4061 馬 炫 4062 許淳瑄 4063 塗子曦 4064 吳佳頤 4065 蔡天晴 4066 翁妤蕎

**5)永平高中:**

4033 詹昀臻 4034 詹昀築 4035 陳語樂 4036 江友寧 4037 葉靜霓 4038 趙洛儂  
4039 潘又配 4040 劉舒莉 4041 張詠晴 4042 彭詠涵

新北市115年中等學校運動會桌球賽 賽程表

高男組團體賽 (6隊, 取4名)

預賽 (6隊, 各分組取2名進入決賽)

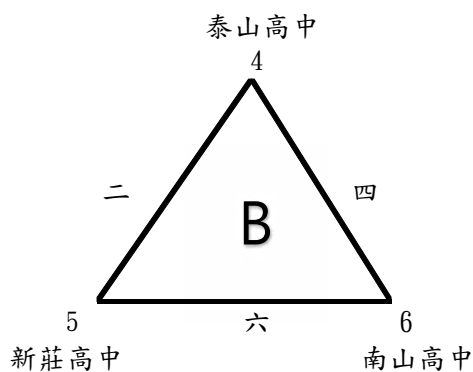
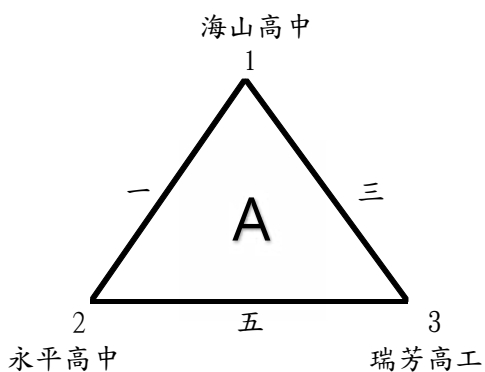

決賽 (預賽成績保留)

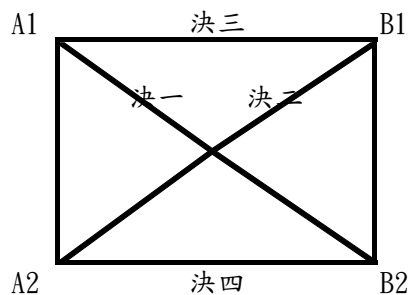

國女組團體賽 (5隊, 取3名)

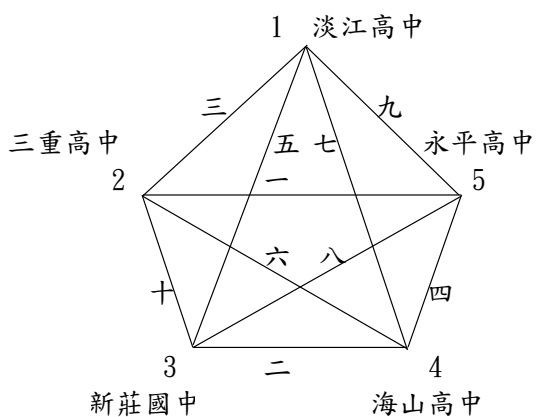

高女組團體賽 (4隊, 取2名)

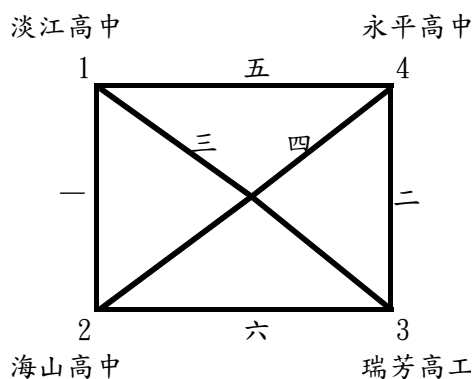

國男組團體賽

預賽（9隊，各分組取2名進入1-6名決賽，其他隊伍爭第7名）

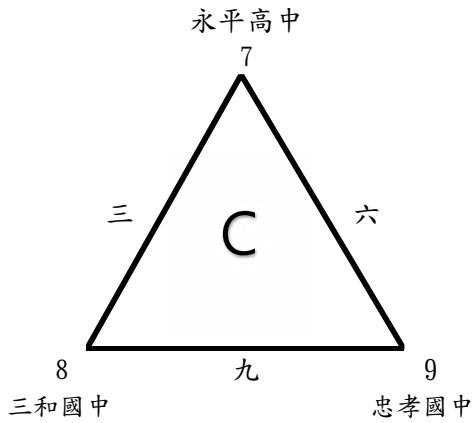
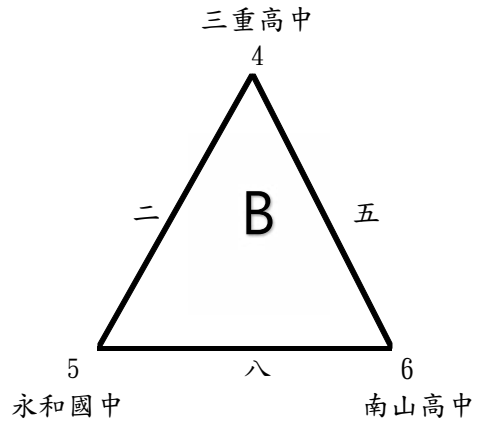
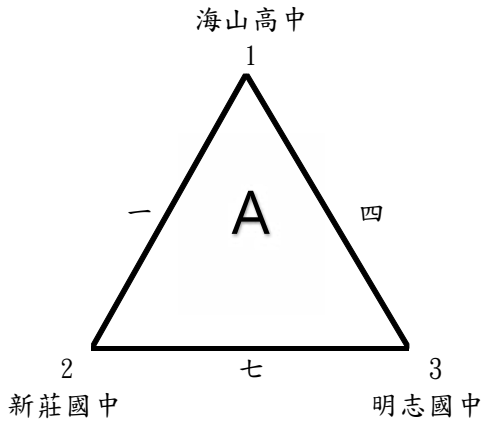

決賽(一)

決賽(二)

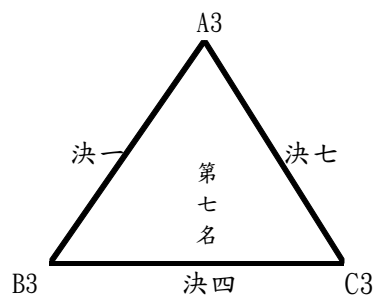
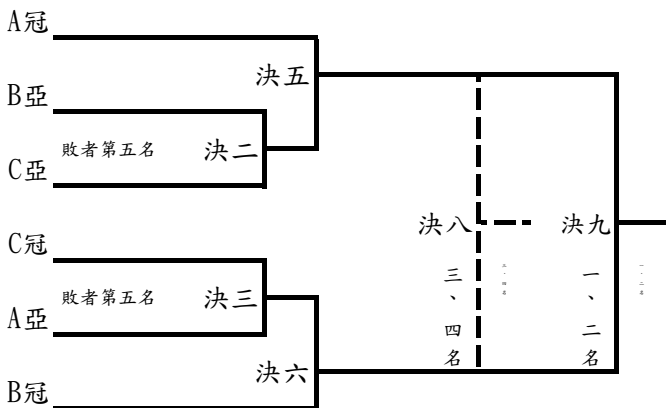

新北市115年中等學校運動會桌球賽賽程表

高男組單打賽 (23人, 取8名)

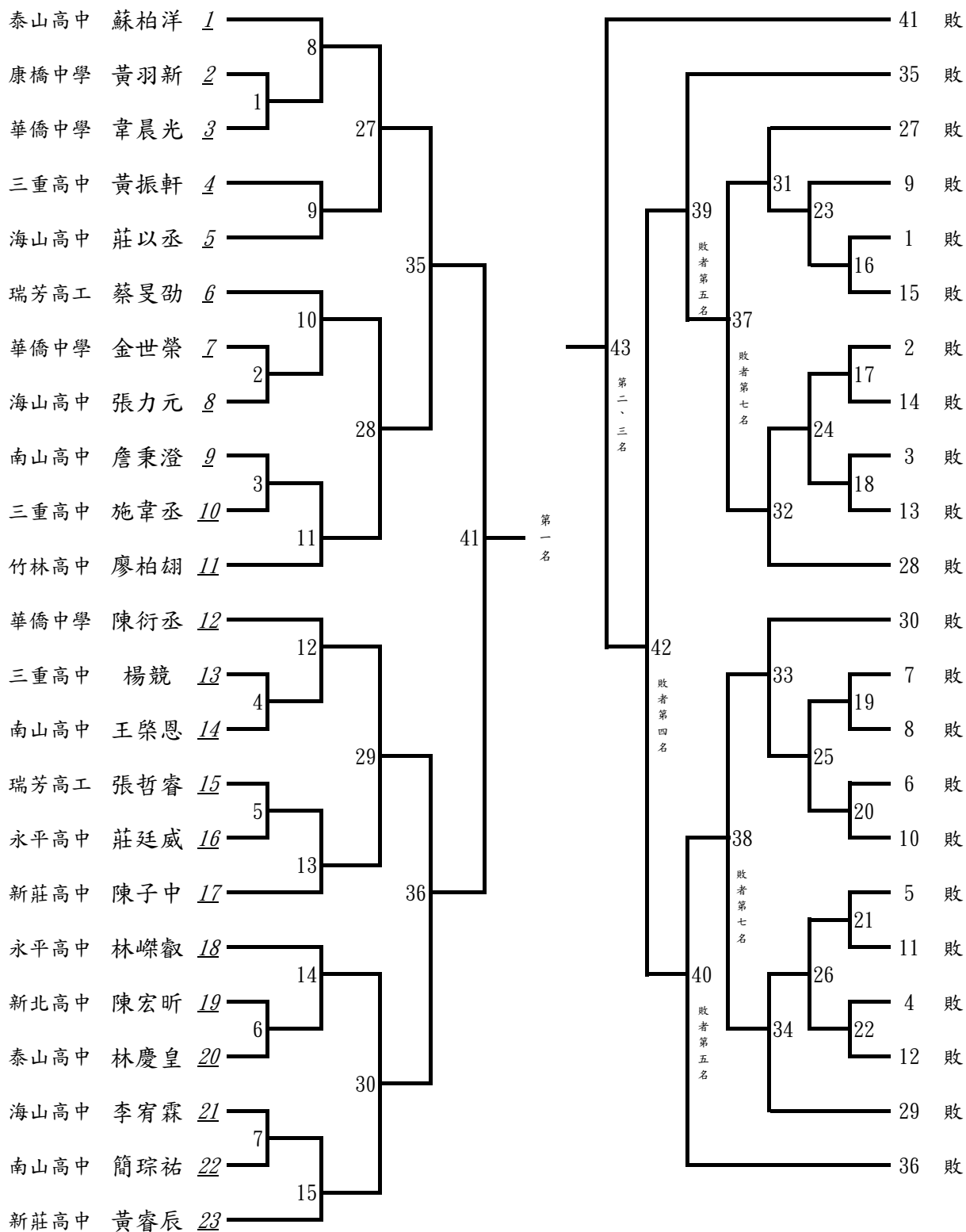

新北市115年中等學校運動會桌球賽賽程表

高女組單打賽 (20人，取6名)

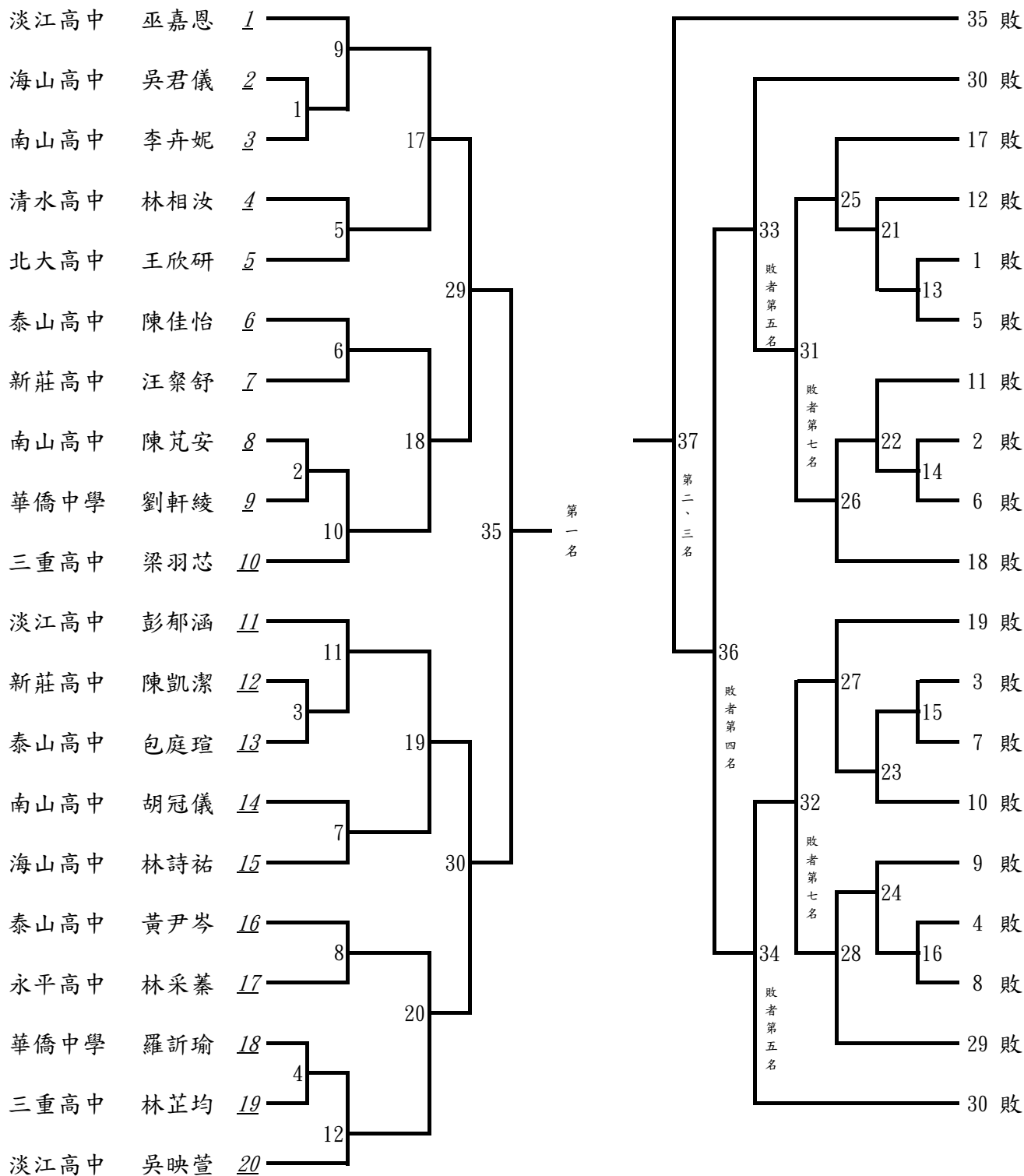

新北市115年中等學校運動會桌球賽賽程表

國男組單打賽(31人，取8名)

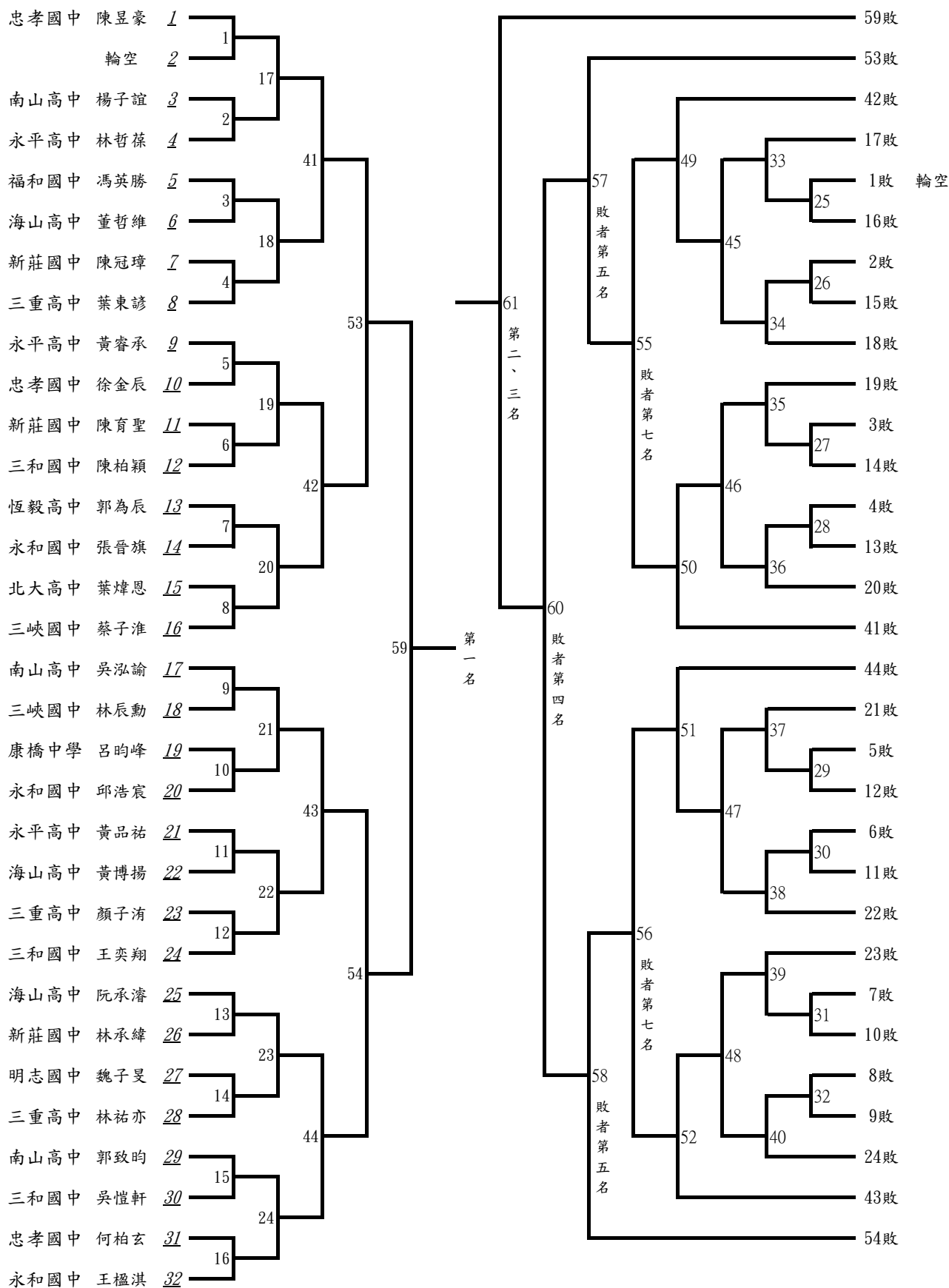

新北市115年中等學校運動會桌球賽賽程表

國女組單打賽 (23人, 取8名)

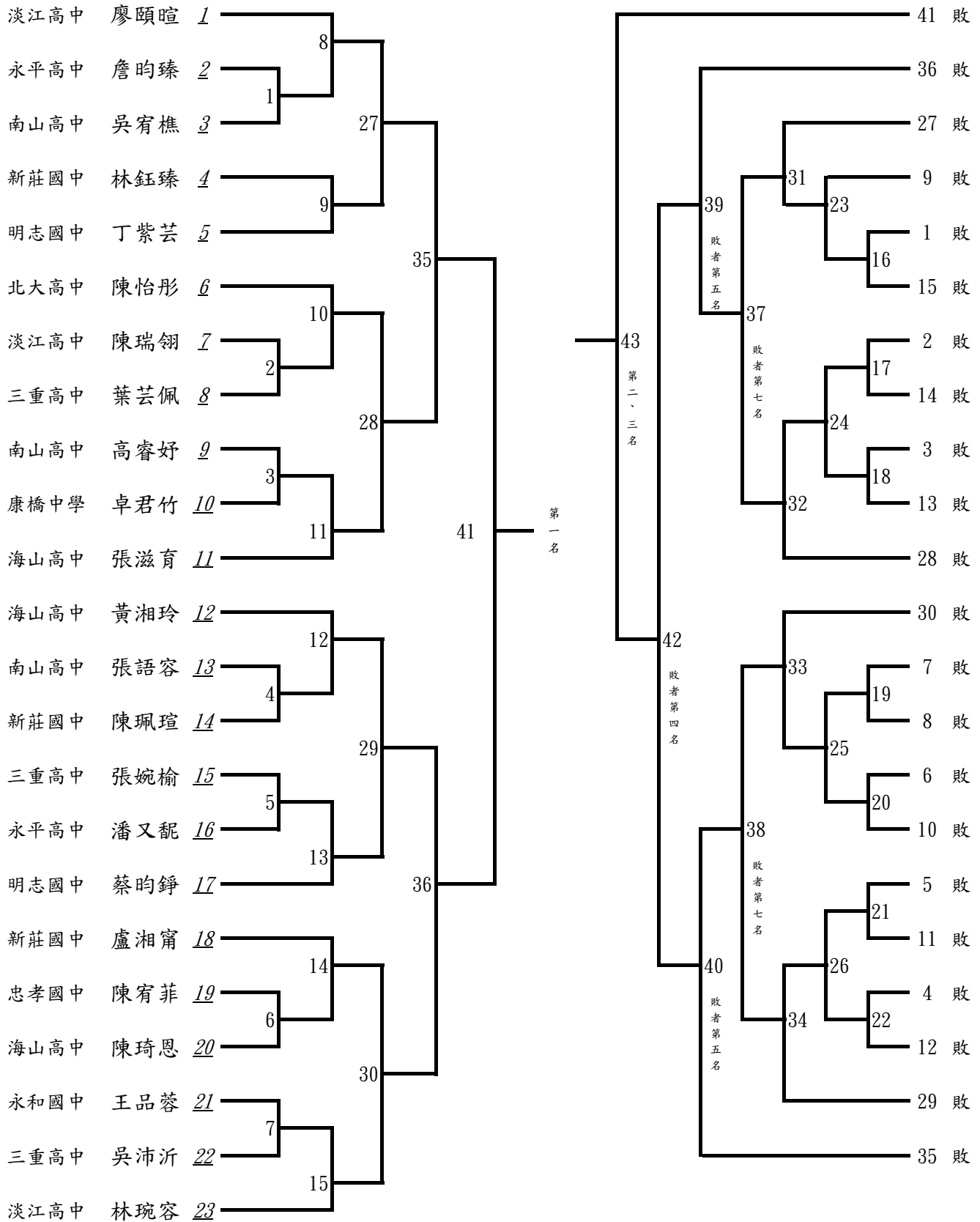



新北市115年中等學校運動會桌球賽 賽程表  
高女組雙打賽 (8組，取6名)

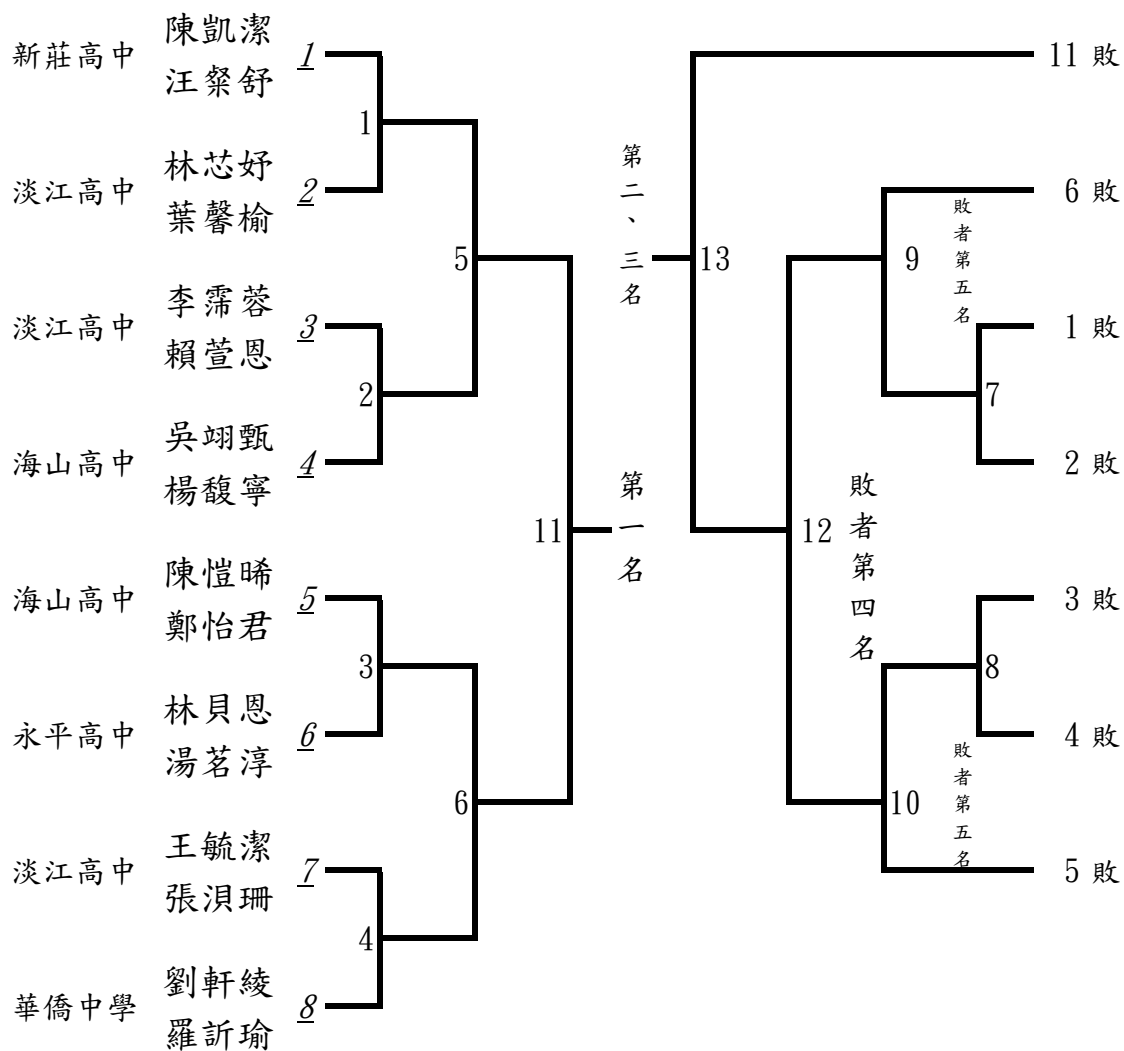

新北市115年中等學校運動會桌球賽賽程表

國男組雙打賽(22組，取8名)

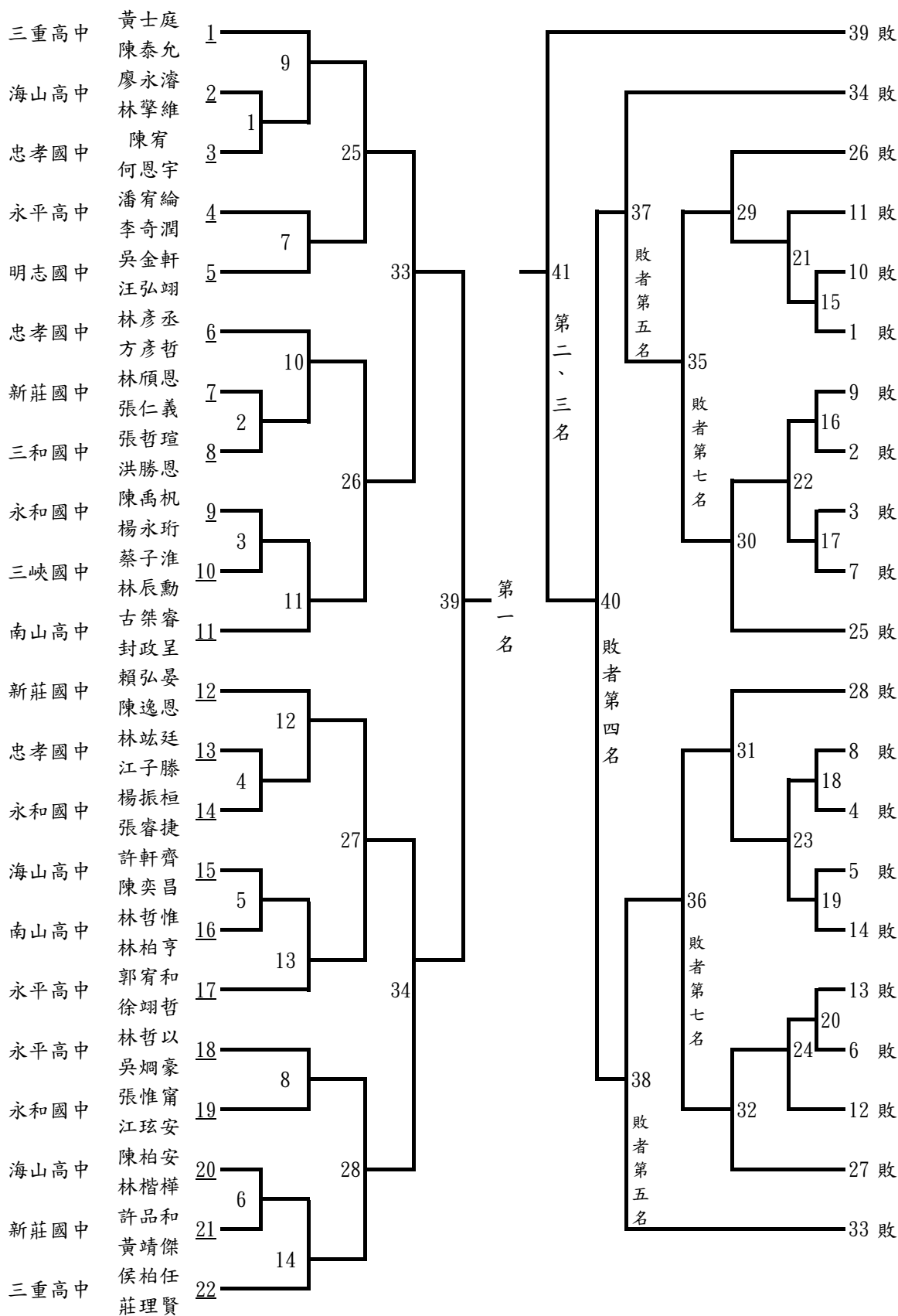

新北市115年中等學校運動會桌球賽 賽程表

國女組雙打賽(15組，取8名)

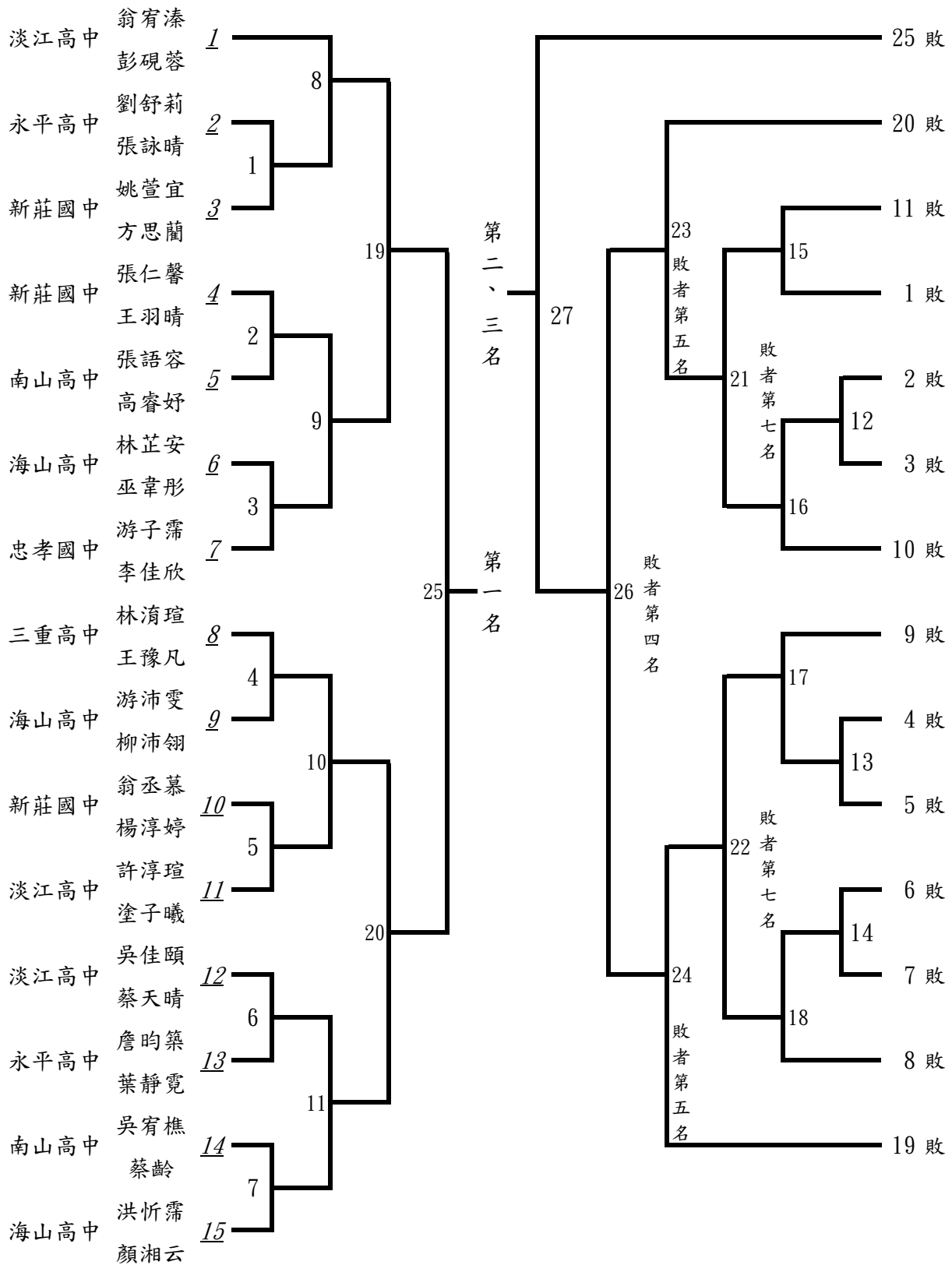

新北市115年中等學校運動會桌球賽 賽程表  
 高中混合雙打賽(14組，取8名)

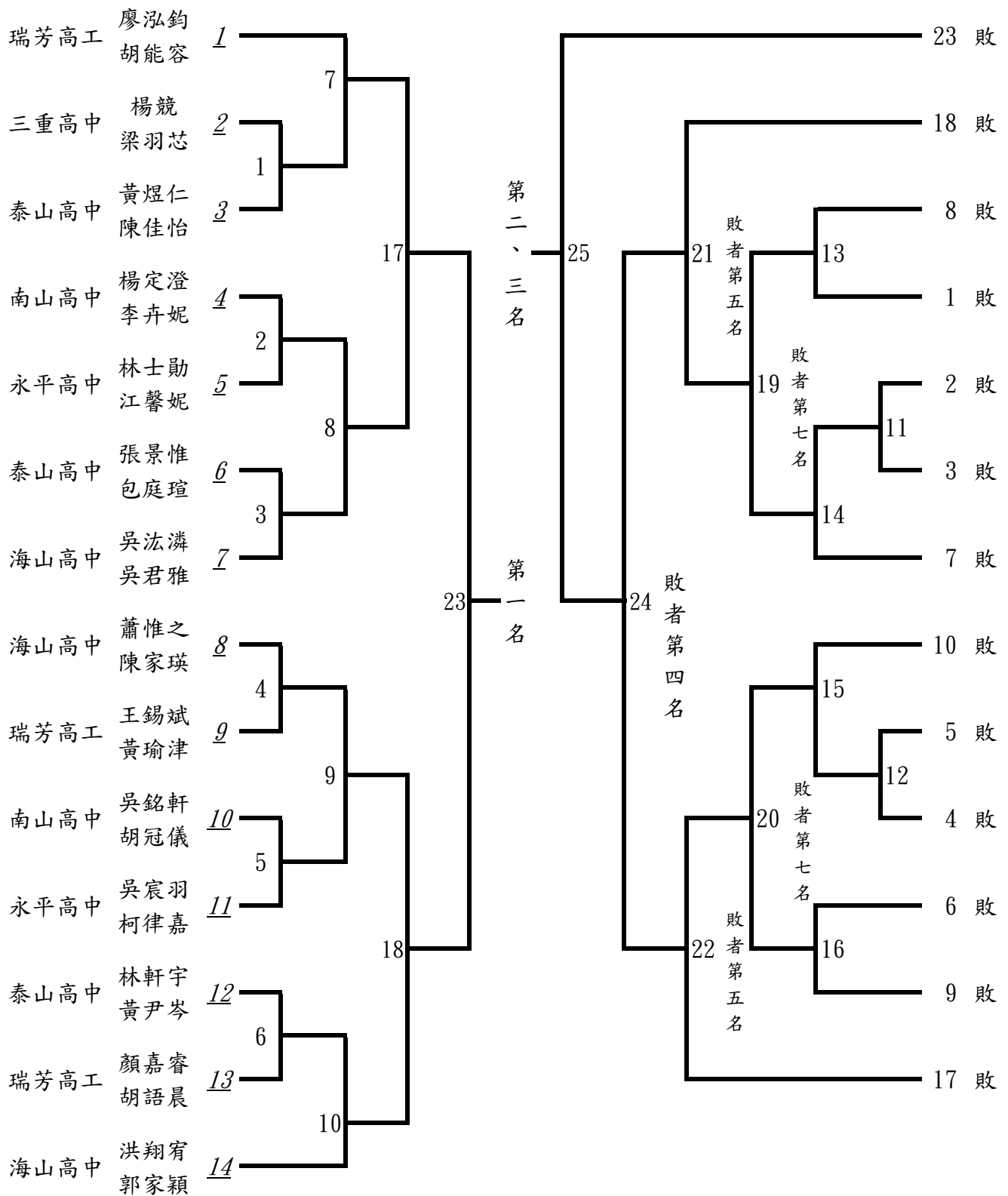

## 新北市115年中等學校運動會桌球賽賽程表

### 國中組混合雙打賽(19組，取8名)

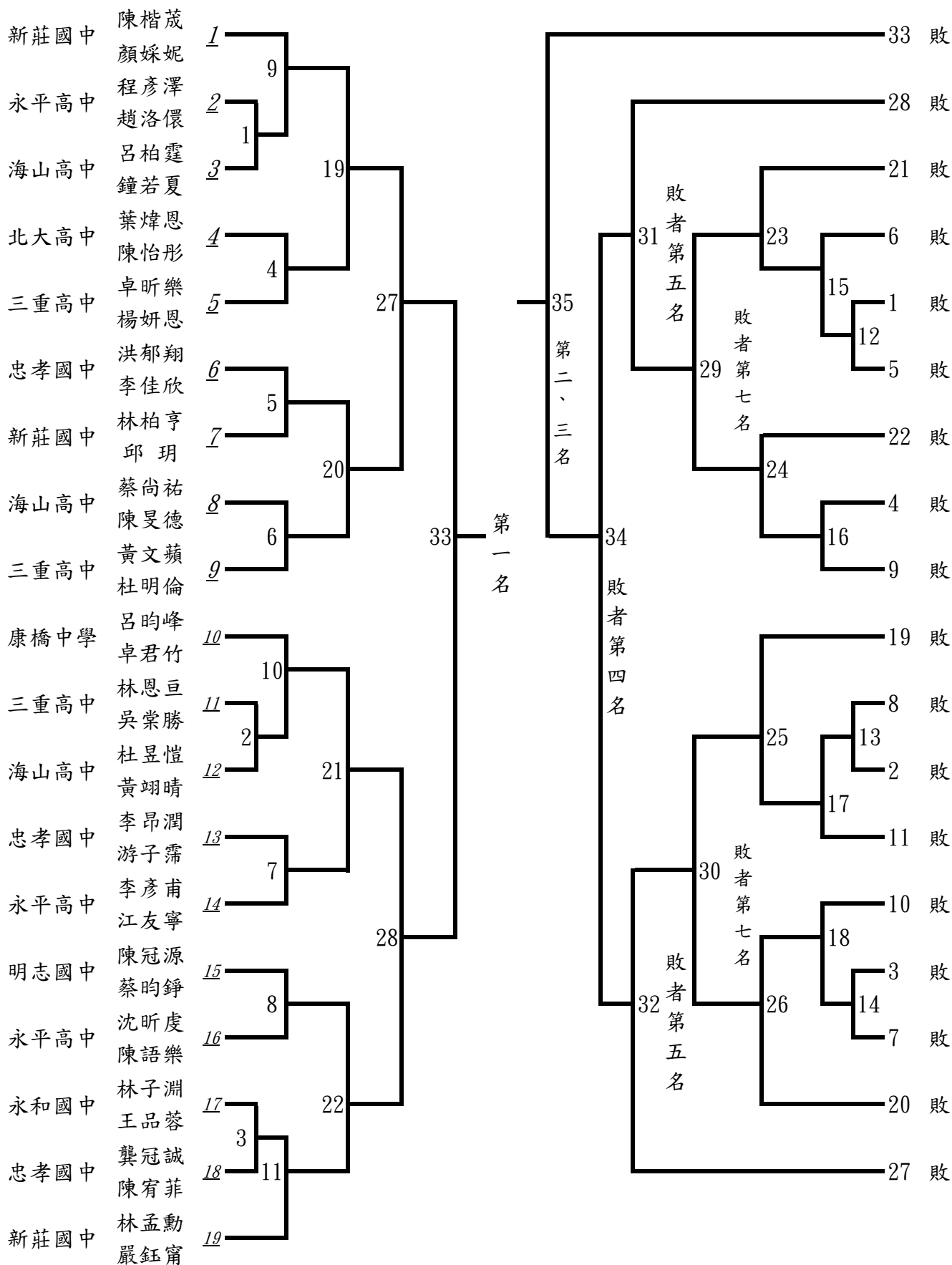

人數統計表

序	組別	高男組		高女組		國男組		國女組	
	單位	職員	選手	職員	選手	職員	選手	職員	選手
1	瑞芳高工	3	11	3	7				
2	清水高中			2	1				
3	華僑中學	3	4	3	2				
4	北大高中			3	1	3	1	3	1
5	泰山高中	3	7	3	3				
6	海山高中	4	12	4	9	4	12	4	12
7	南山高中	4	9	4	3	4	8	4	4
8	新北高中	1	1						
9	新莊高中	3	10	3	2				
10	三重高中	4	3	4	2	4	10	4	8
11	淡江高中			2	12			2	12
12	竹林高中	3	1						
13	康橋中學	2	1			2	1	2	1
14	永平高中	4	9	3	8	4	12	4	10
15	三峽國中					3	2		
16	明志國中					4	6	4	2
17	恆毅高中					2	1		
18	永和國中					4	12	4	1
19	三和國中					1	8		
20	新莊國中					3	12	3	12
21	福和國中					2	1		
22	忠孝國中					4	12	4	3
23	合計	34	68	34	50	44	98	38	66

職員： 150 人次      選手： 282 人

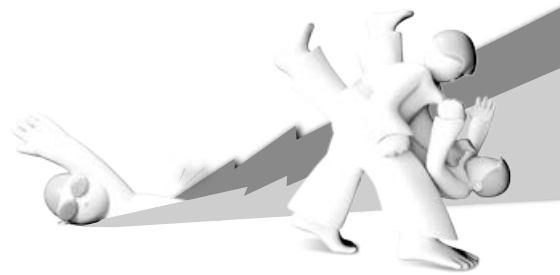
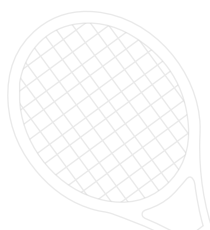
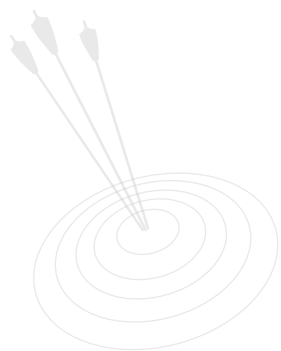
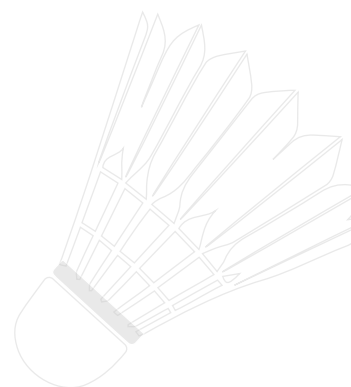

# 新北市115年 中等學校運動會

2026 NEW TAIPEI CITY  
MIDDLE SCHOOL ATHLETIC GAMES

主辦機關



承辦單位

大觀國中

協辦單位

光復高中、海山高中、中山國中、江翠國中、板橋國中  
忠孝國中、重慶國中、新埔國中、溪崑國中

三民高中、明德高中、文山國中、福和國中、碧華國中

新北市政府衛生局、新北市政府警察局、新北市體育總會  
新北市中等學校體育促進會

新北市體育總會所屬委員會

網球委員會、射箭委員會、角力委員會、桌球委員會

羽球委員會、柔道委員會、跆拳道委員會、游泳委員會

田徑委員會



新北市體育網路資訊中心