

新北市115年小學運動會

2026 NEW TAIPEI CITY ELEMENTARY SCHOOL ATHLETIC GAMES

秩序冊 羽球

OFFICIAL PROGRAM
BADMINTON



時間 | 115.3.3-3.5

地點 | 新北市秀山國小

新北市115年小學運動會
2026 NEW TAIPEI CITY ELEMENTARY SCHOOL ATHLETIC GAMES

羽球秩序冊 目錄

01. 裁判人員名單	羽 -2
02. 分組賽程圖	羽 -3
03. 賽程總表	羽 -11
04. 參賽人數統計表	羽 -12
05. 男生組隊職員名冊	羽 -13
06. 男生組分項名冊	羽 -17
07. 女生組隊職員名冊	羽 -20
08. 女生組分項名冊	羽 -24
09. 羽球技術手冊	羽 -26
附 競賽規程總則	羽 -27



新北市 115 年小學運動會
羽球裁判人員名單

裁判長：盧坤南

裁判：	游景騰	呂碧霞	何玉敏	劉明達	徐天賜
	李文琪	李韋辰	林志國	林紀汾	樓啟宇
	王慧文	簡聰傑	莊偉雄	蔡以榮	鄭陳崇
	陳家源	陳建華	陳莉俐	徐榮秀	李國強
	林建和	王連春	蘇義宏	黃崑誠	邱朝基

新北市 115 年小學運動會

羽球分組賽程圖

一、國小男生組團體賽：27 隊，49 場，取 8 名

(一) 預賽：27 隊，分 9 組。分組各取 2 名進入決賽。

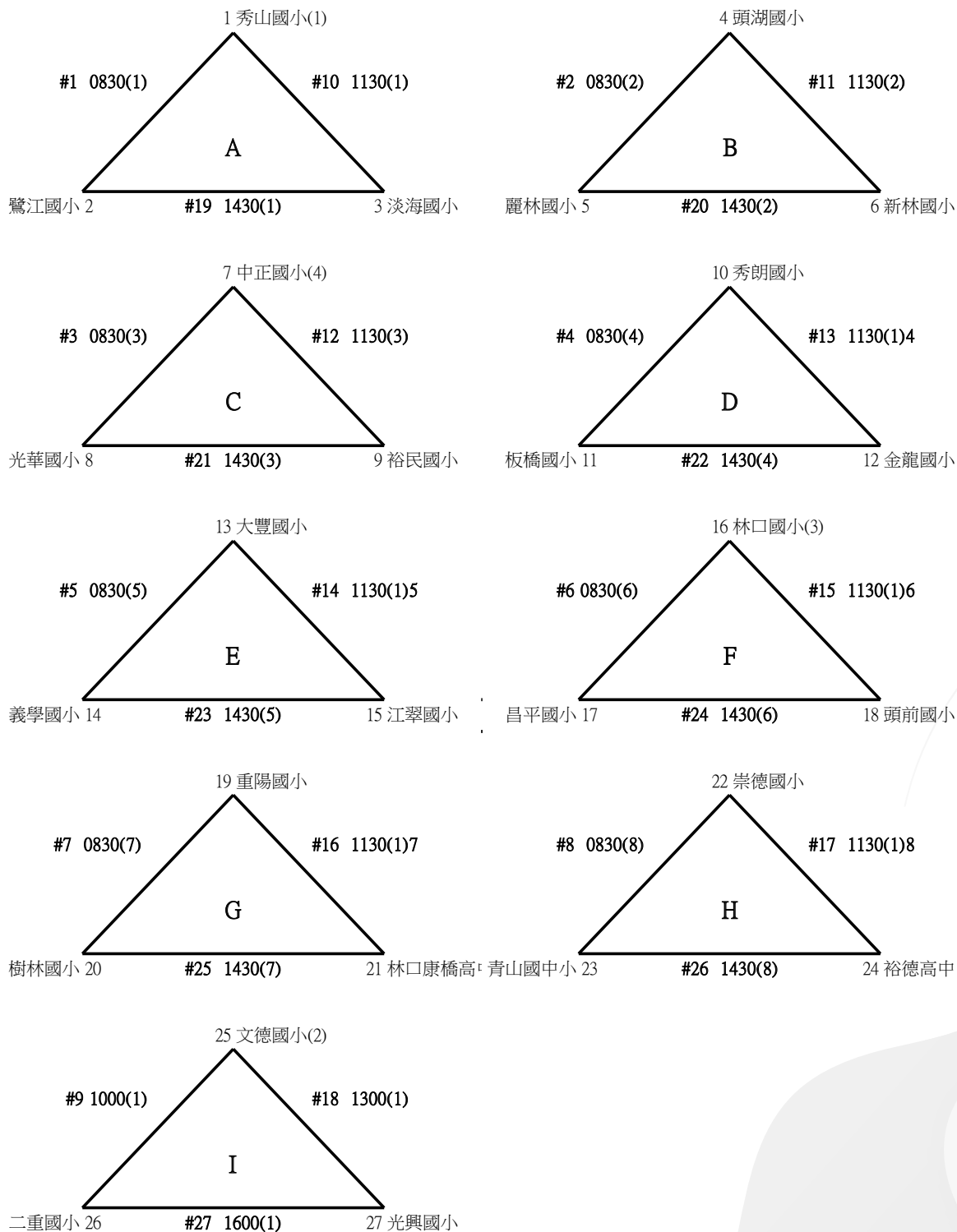

(二) 決賽：

1. 預賽分組冠軍排入指定位置。
2. 預賽分組亞軍抽籤入 2、3、6、8、11、12、13、16、17 位置。
3. 預賽同組，在決賽時第一場不相遇，抽到即重新抽籤。

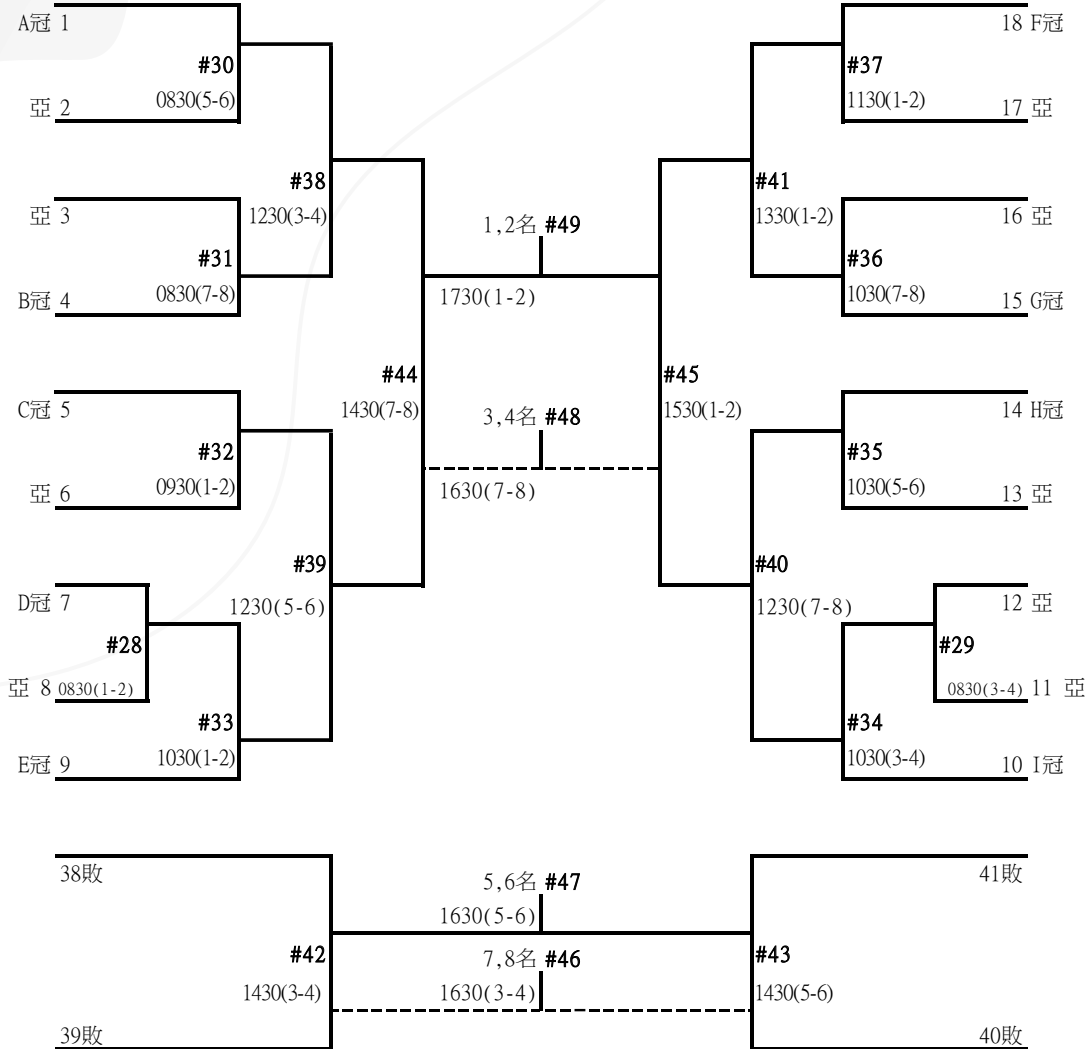

二、國小女生組團體賽：17 隊，35 場，取 8 名。

(一) 預賽：17 隊，分 5 組。分組各組前 2 名晉級決賽。

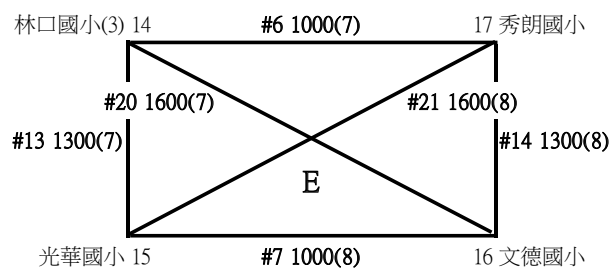
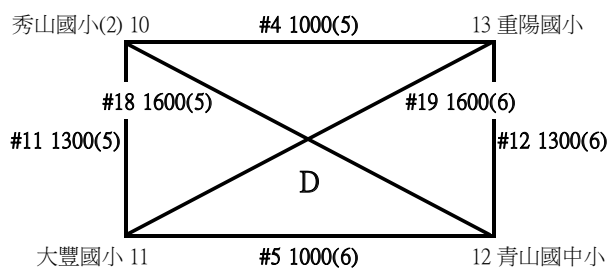
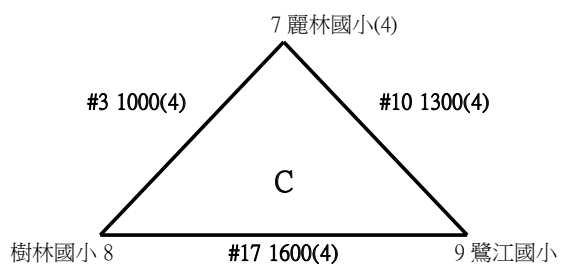
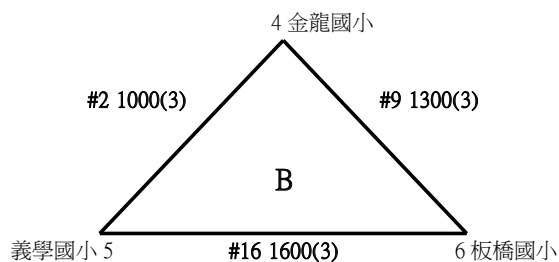
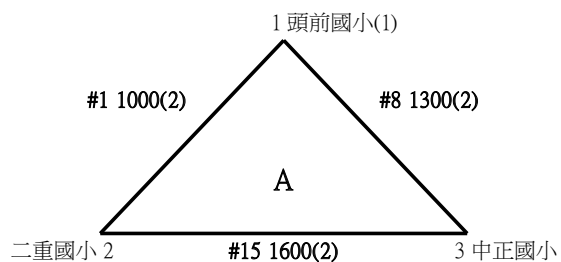

(二) 決賽：

※預賽分組冠軍排入指定位置。

※預賽分組亞軍抽籤入 2、4、9、8、7 位置。

※預賽同組，在決賽時第一場不相遇，抽到即重新抽籤。

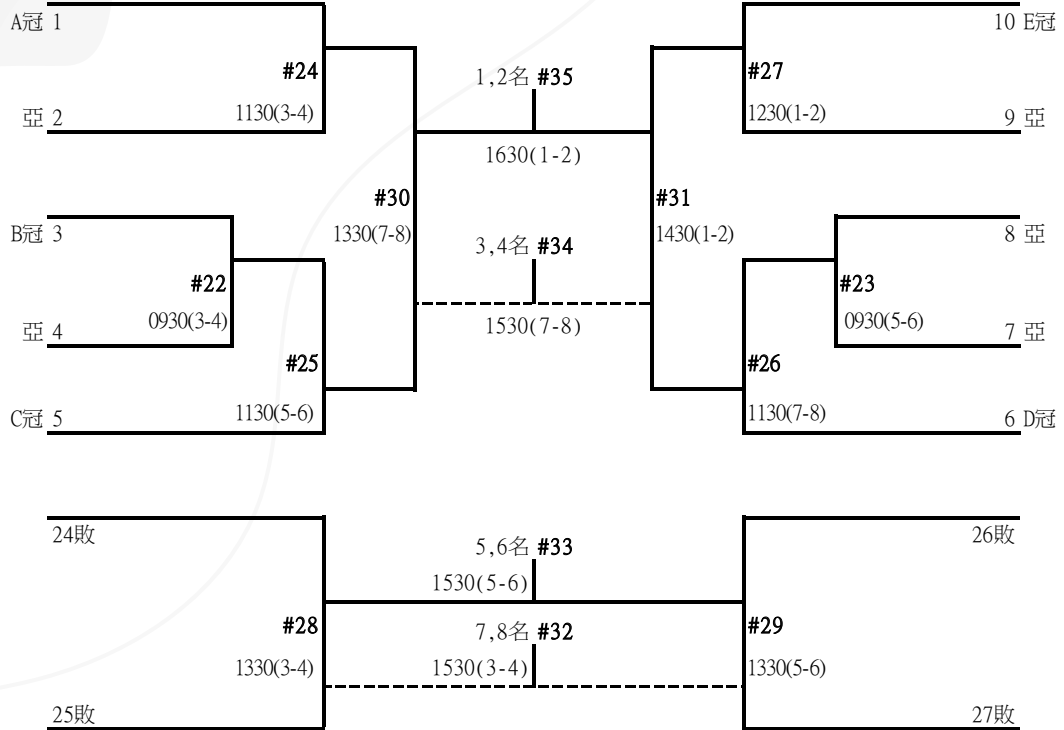

三、國小男生組雙打賽：24 隊，44 場，取 8 名

(一) 預賽：24 組，分 8 組。分組各取 2 名進入決賽。

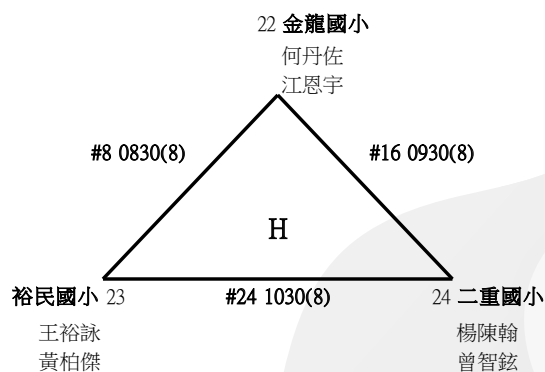
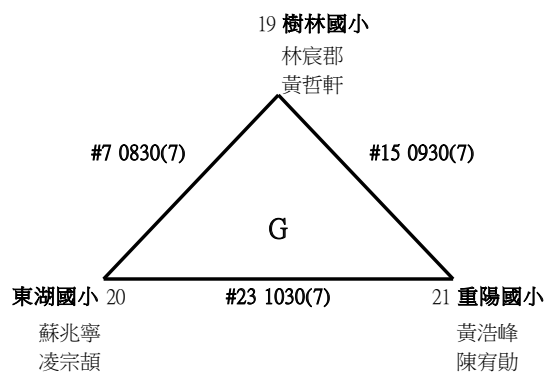
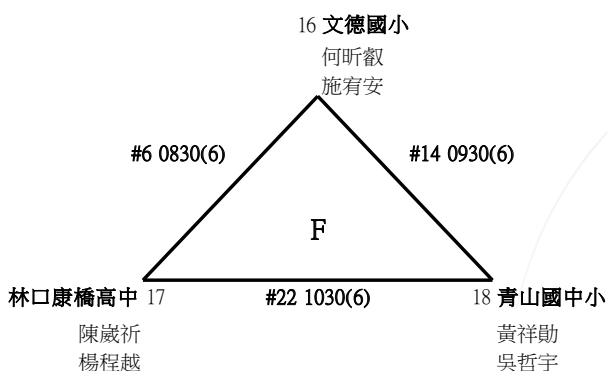
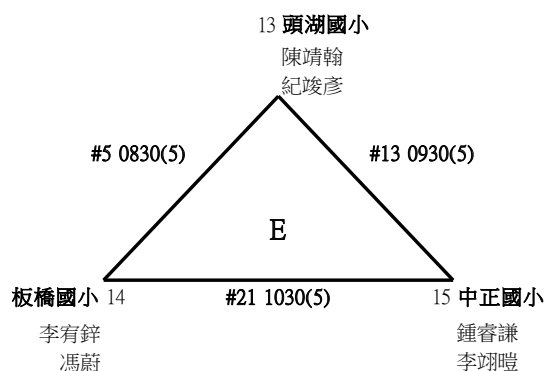
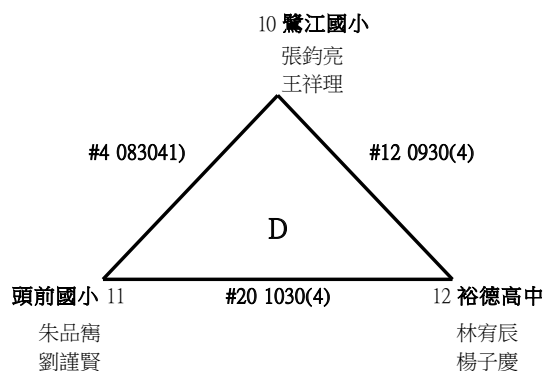
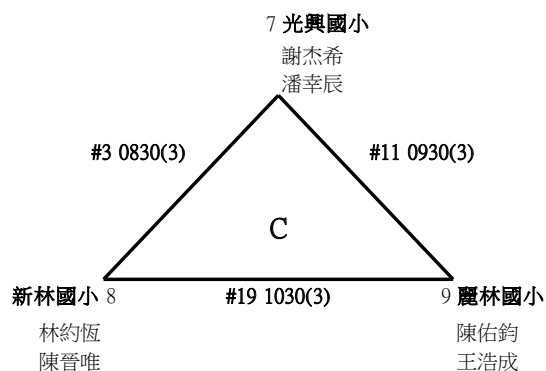
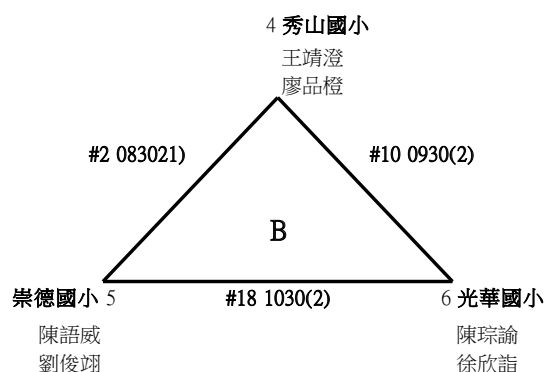
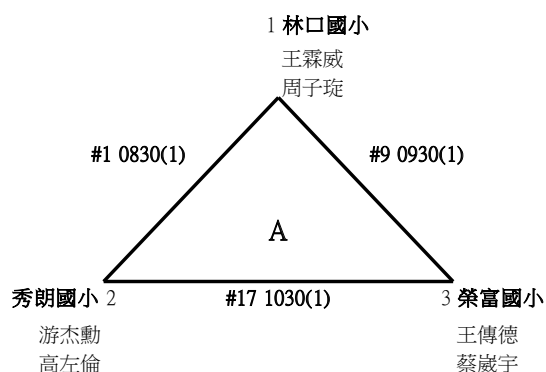

(二) 決賽：

※預賽分組冠軍排入指定位置。

※預賽分組亞軍抽籤入 2、3、6、7、10、11、14、15 位置。

※預賽同組，在決賽時第一場不相遇，抽到即重新抽籤。

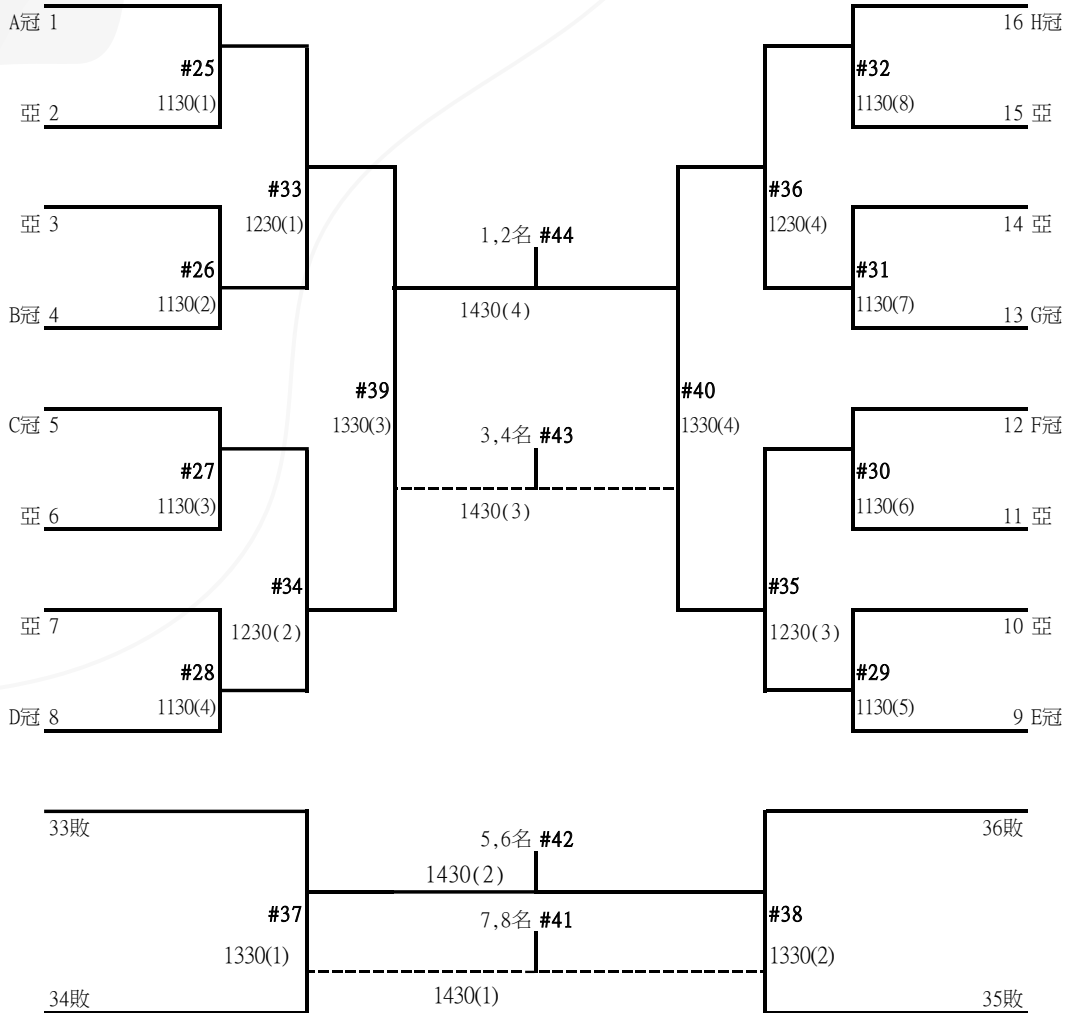

四、國小女生組雙打賽：21 隊，39 場，取 8 名。

(一) 預賽：21 隊，分 7 組。分組各組前 2 名晉級決賽。

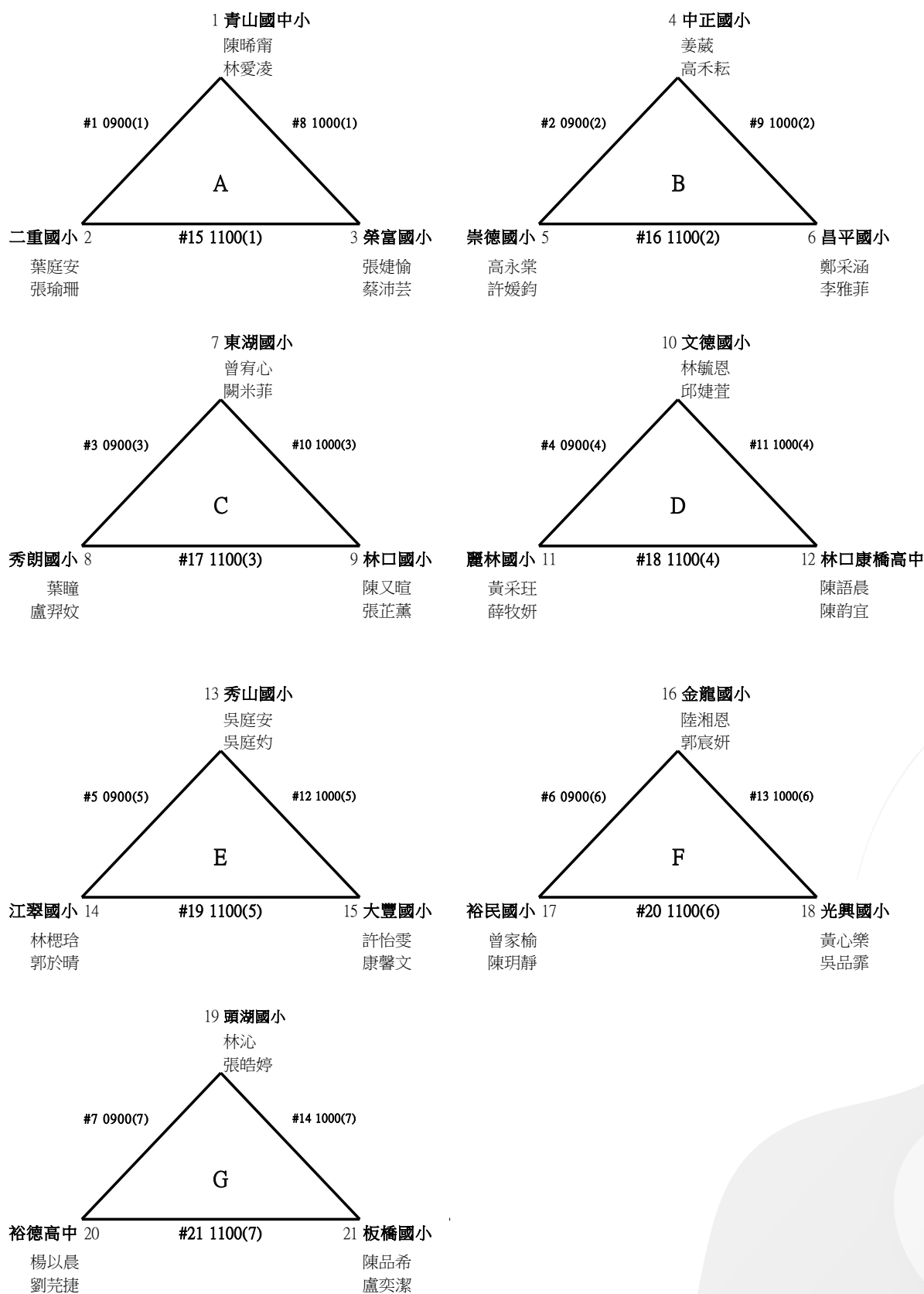

(二) 決賽：

※預賽分組冠軍排入指定位置。

※預賽分組亞軍抽籤入 2、3、5、4、8、10、11 位置。

※預賽同組，在決賽時第一場不相遇，抽到即重新抽籤。

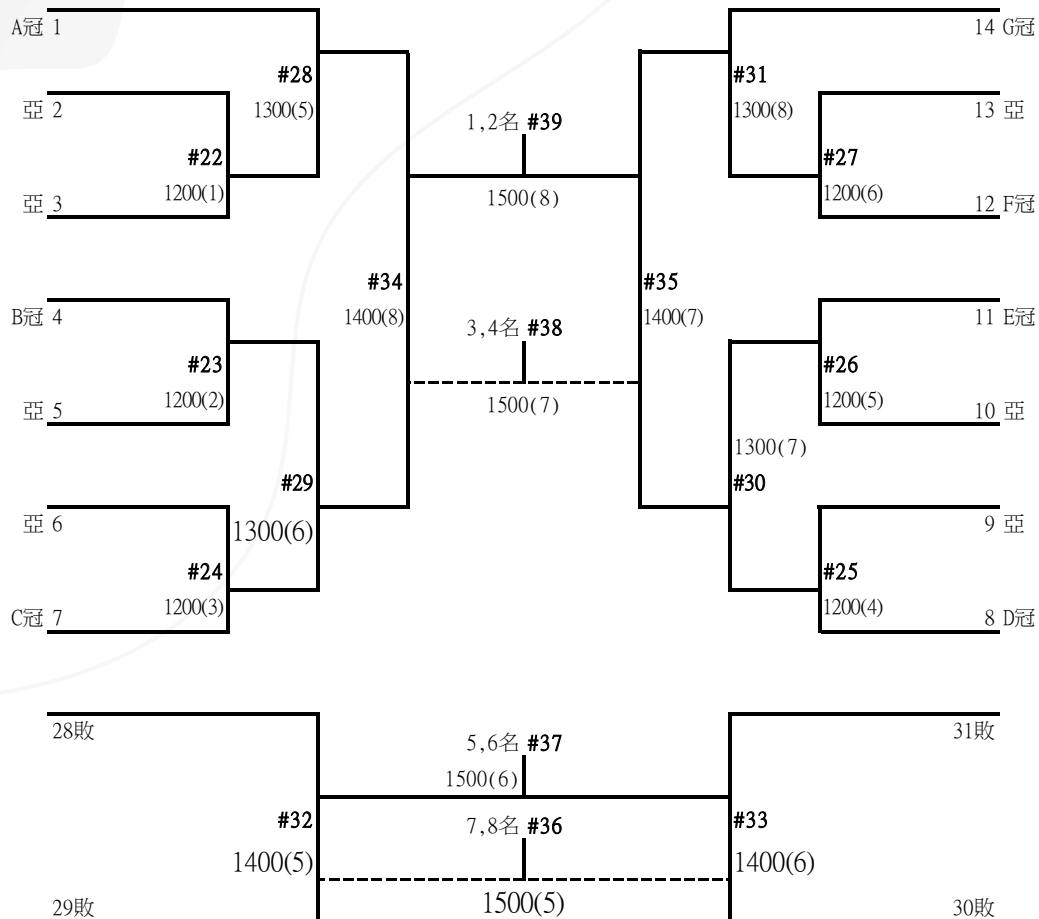

新北市 115 年小學運動會

羽球賽程總表

115 年 3 月 3 日 (星期二)

場地	1	2	3	4	5	6	7	8
08:30	小男團#1	小男團#2	小男團#3	小男團#4	小男團#5	小男團#6	小男團#7	小男團#8
10:00	小男團#9	小女團#1	小女團#2	小女團#3	小女團#4	小女團#5	小女團#6	小女團#7
11:30	小男團#10	小男團#11	小男團#12	小男團#13	小男團#14	小男團#15	小男團#16	小男團#17
13:00	小男團#18	小女團#8	小女團#9	小女團#10	小女團#11	小女團#12	小女團#13	小女團#14
14:30	小男團#19	小男團#20	小男團#21	小男團#22	小男團#23	小男團#24	小男團#25	小男團#26
16:00	小男團#27	小女團#15	小女團#16	小女團#17	小女團#18	小女團#19	小女團#20	小女團#21

115 年 3 月 4 日 (星期三)

場地	1	2	3	4	5	6	7	8
08:30	小男團#28		小男團#29		小男團#30		小男團#31	
09:30	小男團#32		小女團#22		小女團#23			
10:30	小男團#33		小男團#34		小男團#35		小男團#36	
11:30	小男團#37		小女團#24		小女團#25		小女團#26	
12:30	小女團#27		小男團#38		小男團#39		小男團#40	
13:30	小男團#41		小女團#28		小女團#29		小女團#30	
14:30	小女團#31		小男團#42		小男團#43		小男團#44	
15:30	小男團#45		小女團#32		小女團#33		小女團#34	
16:30	小女團#35		小男團#46		小男團#47		小男團#48	
17:30	小男團#49							

115 年 3 月 5 日 (星期四)

場地	1	2	3	4	5	6	7	8
08:30	男雙#1	男雙#2	男雙#3	男雙#4	男雙#5	男雙#6	男雙#7	男雙#8
09:00	女雙#1	女雙#2	女雙#3	女雙#4	女雙#5	女雙#6	女雙#7	
09:30	男雙#9	男雙#10	男雙#11	男雙#12	男雙#13	男雙#14	男雙#15	男雙#16
10:00	女雙#8	女雙#9	女雙#10	女雙#11	女雙#12	女雙#13	女雙#14	
10:30	男雙#17	男雙#18	男雙#19	男雙#20	男雙#21	男雙#22	男雙#23	男雙#24
11:00	女雙#15	女雙#16	女雙#17	女雙#18	女雙#19	女雙#20	女雙#21	
11:30	男雙#25	男雙#26	男雙#27	男雙#28	男雙#29	男雙#30	男雙#31	男雙#32
12:00	女雙#22	女雙#23	女雙#24	女雙#25	女雙#26	女雙#27		
12:30	男雙#33	男雙#34	男雙#35	男雙#36				
13:00					女雙#28	女雙#29	女雙#30	女雙#31
13:30	男雙#37	男雙#38	男雙#39	男雙#40				
14:00					女雙#32	女雙#33	女雙#34	女雙#35
14:30	男雙#41	男雙#42	男雙#43	男雙#44				
15:00					女雙#36	女雙#37	女雙#38	女雙#39

新北市 115 年小學運動會

羽球參賽人數統計表

序	單位	男生組		女生組		備註
		職員	隊員	職員	隊員	
1	二重國小	6	12	6	12	
2	大豐國小	5	7	6	10	
3	中正國小	6	12	6	11	
4	文德國小	5	12	5	12	
5	光華國小	4	12	4	9	
6	光興國小	4	9	4	2	
7	江翠國小	5	10	5	2	
8	秀山國小	5	12	5	12	
9	秀朗國小	6	12	6	12	
10	昌平國小	4	8	4	2	
11	東湖國小	3	2	3	2	
12	板橋國小	5	12	5	10	
13	林口國小	8	12	8	12	
14	林口康橋高中	6	10	6	2	
15	金龍國小	5	12	5	10	
16	青山國中小	5	11	5	6	
17	重陽國小	5	10	5	9	
18	崇德國小	5	12	5	2	
19	淡海國小	2	7			
20	新林國小	4	12			
21	義學國小	6	10	6	6	
22	裕民國小	3	12	3	2	
23	裕德高中	3	12	2	2	
24	榮富國小	3	2	3	2	
25	樹林國小	6	12	6	10	
26	頭前國小	6	12	6	10	
27	頭湖國小	6	12	6	2	
28	麗林國小	6	12	6	12	
29	鷺江國小	5	12	5	10	
	合計	142	302	136	193	

新北市 115 年小學運動會

男生組羽球隊職員名冊

[1]中正國小 (1001~1012)

領隊:徐韶佑 教練:陳佑星 教練:林紘諺 教練:洪嘉均 教練:朱偉豪 教練:張家銘
隊長:白聖豪

1001 白聖豪 1002 張詔棠 1003 李煥綸 1004 朱俊鉸 1005 陳喬恩 1006 江牧融
1007 吳尚恩 1008 吳瑞恩 1009 劉咏霖 1010 賴禹翔 1011 鍾睿謙 1012 李翊暄

[2]二重國小 (1013~1024)

領隊:吳正雄 領隊:王俊凱 教練:吳麗萍 教練:張羽函 教練:張兆煒 教練:簡佳珊
隊長:蘇子傑

1013 蘇子傑 1014 邱緯誠 1015 林佑叡 1016 楊陳翰 1017 曾智鉉 1018 蔡秉祐
1019 陳柏諺 1020 李禮安 1021 陳又維 1022 張哲維 1023 蘇祺晏 1024 黃士軒

[3]光興國小 (1025~1033)

領隊:鄭秋嬋 教練:邱國正 管理:鄭文媛 管理:趙彥清 隊長:謝杰希

1025 謝杰希 1026 潘幸辰 1027 黃子昊 1028 吳宥辰 1029 何堂碩 1030 鄧詩歡
1031 李承睿 1032 高紹傑 1033 王宥鈞

[4]光華國小 (1034~1045)

領隊:洪中明 教練:陳信宏 教練:李訓能 管理:施繼慈 隊長:陳俊穎 隊長:張鈞翔

1034 陳俊穎 1035 張鈞翔 1036 李威成 1037 呂尚恩 1038 江羿宸 1039 林允安
1040 楊劭倫 1041 陳琮諭 1042 劉于睿 1043 徐欣詣 1044 劉威志 1045 李其峰

[5]大豐國小 (1046~1052)

領隊:姜孟佑 教練:聶妤珊 教練:林士涵 教練:謝心瑜 管理:羅文華

1046 劉亮業 1047 李庭葦 1048 江尚恩 1049 紀衍均 1050 陳林淵 1051 鄭凱中
1052 史緯喆

[6]崇德國小 (1053~1064)

領隊:李顯鎮 教練:巫恆岳 教練:王皓 教練:郭育名 管理:李峻源

1053 陳語威 1054 劉俊翊 1055 吳宸宇 1056 蘇佑恩 1057 陳彥宇 1058 李承翰
1059 廖文愷 1060 侯宥安 1061 吳佳宸 1062 黃柏睿 1063 吳芄皜 1064 黃品齊

[7]文德國小 (1065~1076)

領隊:李慧美 教練:廖仁靖 教練:李幸雯 教練:蔣秩睿 管理:許文浩 隊長:莊首億

1065 莊首億 1066 吳語桓 1067 何昕叡 1068 耿偉傑 1069 陳佑安 1070 王爾謙

1071 李愷胤 1072 陳則齊 1073 程彥興 1074 施宥安 1075 許鎧恩 1076 李紹安

[8]新林國小 (1077~1088)

領隊:盧娟娟 教練:陳俊愷 教練:楊禮任 管理:劉韋宏 隊長:林約恆

1077 林約恆 1078 陳晉唯 1079 孫赫 1080 陳佐 1081 李兆得 1082 黃竣謙
1083 陳佑 1084 李恩旭 1085 徐靖宸 1086 周旭寧 1087 張書恆 1088 李芄叡

[9]昌平國小 (1089~1096)

領隊:曾進發 教練:吳東衛 教練:吳宇航 教練:林聖傑 隊長:林暉喆

1089 林暉喆 1090 楊田丞 1091 陳品叡 1092 歐軒齊 1093 林聖叡 1094 呂昕衡
1095 陳智琰 1096 張語晉

[10]東湖國小 (1097~1098)

領隊:黃亦麟 教練:謝喜祥 管理:許菁卉

1097 蘇兆寧 1098 凌宗頡

[11]板橋國小 (1099~1110)

領隊:華志仁 教練:李傳善 教練:陳昭宏 教練:陳律安 管理:蘇乙軒 隊長:許宸睿

1099 許宸睿 1100 陳禹丞 1101 詹東學 1102 蔡彬風 1103 陳禹安 1104 陳禹任
1105 羅懷森 1106 謝元紳 1107 楊皓勛 1108 邱世勛 1109 李宥鏗 1110 馮蔚

[12]林口國小 (1111~1122)

領隊:施惠珍 教練:黃恩琦 教練:吳建廷 教練:賈煦堃 教練:陳嘉翔 教練:蔡承翰
管理:劉玲伶 管理:陳維宏 隊長:林呈忻

1111 林呈忻 1112 陳軒樺 1113 黃加樂 1114 褚祐邦 1115 林獻恩 1116 黃凱晟
1117 陳瑀樂 1118 蕭菘廷 1119 李朝駿 1120 洪璿斌 1121 王霖威 1122 周子璇

[13]林口康橋高中 (1123~1132)

領隊:陳思玓 教練:彭筱茜 教練:謝喜祥 教練:白永晶 管理:何俊輝 管理:張書涵

1123 吳翟 1124 陳言愷 1125 邱奐璋 1126 靳博翔 1127 劉宸亞 1128 陳浚璿
1129 徐翊凱 1130 余品陞 1131 陳歲祈 1132 楊程越

[14]榮富國小 (1133~1134)

領隊:陳月滿 教練:陳羽安 管理:曹哲愷

1133 王傳德 1134 蔡歲宇

[15]樹林國小 (1135~1146)

領隊:林義祥 教練:邱竣暉 教練:吉崇任 教練:黃千華 教練:陳柏維 管理:范嘉國

1135 林宸郡 1136 陳耘鉸 1137 洪翊宸 1138 陳泓叡 1139 沈張佑安 1140 李竺源
1141 黃哲軒 1142 李哲其 1143 許舒欽 1144 許宇傑 1145 葉峻霆 1146 楊哲軒

[16]江翠國小 (1147~1156)

領隊:柯志賢 教練:李嶽 教練:張文忠 教練:張綺芸 管理:楊莉莉 隊長:林展寬
1147 林展寬 1148 游于龍 1149 吳松翰 1150 顏嘉慶 1151 張庭睿 1152 林瑋成
1153 周宸軒 1154 鍾其樺 1155 許又嘉 1156 曾詠智

[17]淡海國小 (1157~1163)

領隊:蘇穎群 教練:林冠羽 隊長:謝適宇
1157 謝適宇 1158 陳緯辰 1159 羅禹恆 1160 林照恩 1161 洪振棋 1162 陳立宸
1163 張紘睿

[18]秀山國小 (1164~1175)

領隊:梁均紘 教練:簡泓棟 教練:廖柏凱 教練:黃嫻琇 管理:劉鳳蘭 隊長:張宸睿
1164 張宸睿 1165 岳楷恩 1166 唐楚驊 1167 張書璋 1168 陳彥伊 1169 朱翔恩
1170 郭宥杉 1171 周宥豪 1172 黃彥綸 1173 王靖澄 1174 廖品橙 1175 張竣傑

[19]秀朗國小 (1176~1187)

領隊:曾秀珠 教練:游元絜 教練:陳奕璇 教練:鄭人豪 管理:黃啟宗 管理:黃宇康
隊長:陳秉佑
1176 陳秉佑 1177 游杰勳 1178 高左倫 1179 盧宥丞 1180 陳宥銓 1181 翁楚翔
1182 莊騏威 1183 林睦澄 1184 茹傳恩 1185 高嘉陽 1186 徐晨皓 1187 李柏緯

[20]義學國小 (1188~1197)

領隊:蕭又誠 教練:林佳明 教練:柯怡汝 教練:蔡哲霖 管理:陳信隆 管理:楊閔凱
1188 蔡哲軒 1189 鍾承霖 1190 李信隆 1191 王柏勛 1192 翁佳禾 1193 周俊叡
1194 葉宸右 1195 謝宇安 1196 李秉均 1197 蔡森紘

[21]裕德高中 (1198~1209)

領隊:蘇慧君 教練:劉紋岑 管理:周怡欣
1198 林宥辰 1199 陳楷元 1200 王宥捷 1201 洪海翔 1202 高宸諺 1203 黃成緯
1204 涂安程 1205 邱德育 1206 董宸瀚 1207 陳廷宇 1208 楊子慶 1209 林穎軒

[22]裕民國小 (1210~1221)

領隊:黃榮泰 教練:李銘輝 管理:李虹樵 隊長:鄭崇甫
1210 鄭崇甫 1211 張翔譽 1212 陳柏恩 1213 王裕詠 1214 黃柏傑 1215 鄭翔升
1216 詹博皓 1217 曾家楷 1218 李芮安 1219 林楷翔 1220 劉政修 1221 吳安彥

[23]重陽國小 (1222~1231)

領隊:蕭惠文 教練:王沛瑄 教練:林柏叡 教練:周彥廷 管理:邱婉婷
1222 戴成諺 1223 張振威 1224 張竣翔 1225 廖以樂 1226 林佑軒 1227 林楷翔
1228 黃宥誠 1229 曾宥定 1230 黃浩峰 1231 陳宥勛

[24]金龍國小 (1232~1243)

領隊:呂金榮 教練:陸幸榮 教練:鄭吉統 教練:張子偉 管理:謝宜瑾 隊長:何丹佐
1232 何丹佐 1233 何丹力 1234 江恩宇 1235 蘇子惟 1236 黃柏郡 1237 賴硯承
1238 徐嘉華 1239 林鈺晨 1240 鄭程元 1241 林柏郡 1242 郭榕恩 1243 夏毅豐

[25]青山國中小 (1244~1254)

領隊:陳衍鈴 教練:楊楚崧 教練:鄭鈺臻 教練:吳紀旻 管理:陳錡龍 隊長:黃祥勛
1244 黃祥勛 1245 吳哲宇 1246 呂耀安 1247 潘子翊 1248 林奕宸 1249 辜紹恩
1250 林煥捷 1251 吳秉樺 1252 趙展弘 1253 王品傑 1254 張翊辰

[26]頭前國小 (1255~1266)

領隊:周崇儒 教練:尤造鎮 教練:李秋慧 教練:曹家旻 管理:朱鈺雲 管理:呂國興
隊長:陳星齊
1255 陳星齊 1256 古宇恩 1257 李子雍 1258 游智晟 1259 陳冠穎 1260 黃芄宏
1261 王棋賓 1262 林佳頤 1263 王宥勝 1264 陳奕樺 1265 朱品騫 1266 劉謹賢

[27]頭湖國小 (1267~1278)

領隊:陳承賢 教練:林冠綸 教練:凌品翔 教練:徐智信 管理:葉力肇 管理:劉人萍
隊長:黃昱勛
1267 黃昱勛 1268 李瑞德 1269 吳鎮宇 1270 蕭睿宏 1271 王迦叡 1272 游宇頌
1273 李瑞捷 1274 陳奕翔 1275 黃皓晨 1276 陳靖翰 1277 紀竣彥 1278 王品叡

[28]鷺江國小 (1279~1290)

領隊:吳惠花 教練:蕭淑婷 教練:馬康偉 教練:林詹芸 管理:林怡君 隊長:林庭宇
1279 林庭宇 1280 郭宥呈 1281 鄭宇宸 1282 林言翰 1283 林承叡 1284 林威廷
1285 李品宏 1286 張宏璘 1287 涂世宥 1288 薛博元 1289 張鈞亮 1290 王祥理

[29]麗林國小 (1291~1302)

領隊:李勇緻 教練:陳昶昇 教練:高弘憲 教練:陳清煜 教練:林慧華 管理:林郁傑
隊長:黃程祈
1291 黃程祈 1292 林祺祐 1293 王靖騰 1294 丁冠華 1295 侯力蕎 1296 許睿庭
1297 陳星澄 1298 陳佑鈞 1299 王浩成 1300 秦御紘 1301 賴柏宇 1302 韓其諺

新北市 115 年小學運動會

男生組羽球分項名冊

[1]. 雙打賽(共 24 組)

- 1011 鍾睿謙 \ 1012 李翊暘 (中正國小)
 1016 楊陳翰 \ 1017 曾智鉉 (二重國小)
 1025 謝杰希 \ 1026 潘幸辰 (光興國小)
 1041 陳琮諭 \ 1043 徐欣詣 (光華國小)
 1053 陳語威 \ 1054 劉俊翊 (崇德國小)
 1067 何昕叡 \ 1074 施宥安 (文德國小)
 1077 林約恆 \ 1078 陳晉唯 (新林國小)
 1097 蘇兆寧 \ 1098 凌宗頡 (東湖國小)
 1109 李宥鋅 \ 1110 馮蔚 (板橋國小)
 1121 王霖威 \ 1122 周子璇 (林口國小)
 1131 陳歲祈 \ 1132 楊程越 (林口康橋高中)
 1133 王傳德 \ 1134 蔡歲宇 (榮富國小)
 1135 林宸郡 \ 1141 黃哲軒 (樹林國小)
 1173 王靖澄 \ 1174 廖品橙 (秀山國小)
 1177 游杰勳 \ 1178 高左倫 (秀朗國小)
 1198 林宥辰 \ 1208 楊子慶 (裕德高中)
 1213 王裕詠 \ 1214 黃柏傑 (裕民國小)
 1230 黃浩峰 \ 1231 陳宥勳 (重陽國小)
 1232 何丹佐 \ 1234 江恩宇 (金龍國小)
 1244 黃祥勳 \ 1245 吳哲宇 (青山國中小)
 1265 朱品騫 \ 1266 劉謹賢 (頭前國小)
 1276 陳靖翰 \ 1277 紀竣彥 (頭湖國小)
 1289 張鈞亮 \ 1290 王祥理 (鷺江國小)
 1298 陳佑鈞 \ 1299 王浩成 (麗林國小)

[2]. 團體賽(共 27 隊)

1) 青山國中小:

- 1246 呂耀安 1247 潘子翊 1248 林奕宸 1249 辜紹恩 1250 林煥捷 1251 吳秉樺
 1252 趙展弘 1253 王品傑 1254 張翊辰

2) 昌平國小:

- 1089 林暉喆 1090 楊田丞 1091 陳品叡 1092 歐軒齊 1093 林聖叡 1094 呂昕衡
 1095 陳智琰 1096 張語晉

3) 裕民國小:

1210 鄭崇甫 1211 張翔譽 1212 陳柏恩 1215 鄭翔升 1216 詹博皓 1217 曾家楷
1218 李芮安 1219 林楷翔 1220 劉政修 1221 吳安彥

4)頭前國小:

1255 陳星齊 1256 古宇恩 1257 李子雍 1258 游智晟 1259 陳冠穎 1260 黃芃宏
1261 王棋賓 1262 林佳頤 1263 王宥勝 1264 陳奕樺

5)金龍國小:

1233 何丹力 1235 蘇子惟 1236 黃柏郡 1237 賴硯承 1238 徐嘉華 1239 林鈺晨
1240 鄭程元 1241 林柏郡 1242 郭榕恩 1243 夏毅豐

6)秀朗國小:

1176 陳秉佑 1179 盧宥丞 1180 陳宥銓 1181 翁楚翔 1182 莊騏威 1183 林睦澄
1184 茹傳恩 1185 高嘉陽 1186 徐晨皓 1187 李柏緯

7)中正國小:

1001 白聖豪 1002 張詔棠 1003 李煥綸 1004 朱俊鉸 1005 陳喬恩 1006 江牧融
1007 吳尚恩 1008 吳瑞恩 1009 劉咏霖 1010 賴禹翔

8)江翠國小:

1147 林展寬 1148 游于龍 1149 吳松翰 1150 顏嘉慶 1151 張庭睿 1152 林瑋成
1153 周宸軒 1154 鍾其樺 1155 許又嘉 1156 曾詠智

9)林口康橋高中:

1123 吳翟 1124 陳言愷 1125 邱奐璋 1126 靳博翔 1127 劉宸亞 1128 陳浚璿
1129 徐翊凱 1130 余品陞

10)重陽國小:

1222 戴成諺 1223 張振威 1224 張竣翔 1225 廖以樂 1226 林佑軒 1227 林楷翔
1228 黃宥誠 1229 曾宥定

11)麗林國小:

1291 黃程祈 1292 林祺祐 1293 王靖騰 1294 丁冠華 1295 侯力蕎 1296 許睿庭
1297 陳星澄 1300 秦御紘 1301 賴柏宇 1302 韓其諺

12)二重國小:

1013 蘇子傑 1014 邱緯誠 1015 林佑叡 1018 蔡秉祐 1019 陳柏諺 1020 李禮安
1021 陳又維 1022 張哲維 1023 蘇祺晏 1024 黃士軒

13)光華國小:

1034 陳俊穎 1035 張鈞翔 1036 李威成 1037 呂尚恩 1038 江羿宸 1039 林允安
1040 楊劼倫 1042 劉于睿 1044 劉威志 1045 李其峰

14)義學國小:

1188 蔡哲軒 1189 鍾承霖 1190 李信隆 1191 王柏勛 1192 翁佳禾 1193 周俊歡
1194 葉宸右 1195 謝宇安 1196 李秉均 1197 蔡森紘

15)林口國小:

1111 林呈忻 1112 陳軒樺 1113 黃加樂 1114 褚祐邦 1115 林獻恩 1116 黃凱晟
1117 陳瑀樂 1118 蕭菘廷 1119 李朝駿 1120 洪璿斌

16) 樹林國小:

1136 陳耘銜 1137 洪翊宸 1138 陳泓叡 1139 沈張佑安 1140 李竺源 1142 季哲其
1143 許舒鈺 1144 許宇傑 1145 葉峻霆 1146 楊哲軒

17) 鷺江國小:

1279 林庭宇 1280 郭宥呈 1281 鄭宇宸 1282 林言翰 1283 林承叡 1284 林威廷
1285 李品宏 1286 張宏璘 1287 涂世宥 1288 薛博元

18) 光興國小:

1027 黃子昊 1028 吳宥辰 1029 何堂碩 1030 鄧詩叡 1031 李承睿 1032 高紹傑
1033 王宥鈞

19) 裕德高中:

1199 陳楷元 1200 王宥捷 1201 洪海翔 1202 高宸諺 1203 黃成緯 1204 涂安程
1205 邱德育 1206 董宸瀚 1207 陳廷宇 1209 林顥軒

20) 大豐國小:

1046 劉亮業 1047 李庭葦 1048 江尚恩 1049 紀衍均 1050 陳林淵 1051 鄭凱中
1052 史緯喆

21) 崇德國小:

1055 吳宸宇 1056 蘇佑恩 1057 陳彥宇 1058 李承翰 1059 廖文愷 1060 侯宥安
1061 吳佳宸 1062 黃柏睿 1063 吳芄晴 1064 黃品齊

22) 文德國小:

1065 莊首億 1066 吳語桓 1068 耿偉傑 1069 陳佑安 1070 王爾謙 1071 李愷胤
1072 陳則齊 1073 程彥興 1075 許鎧恩 1076 李紹安

23) 頭湖國小:

1267 黃昱勛 1268 李瑞德 1269 吳鎮宇 1270 蕭睿宏 1271 王迦叡 1272 游宇頌
1273 李瑞捷 1274 陳奕翔 1275 黃皓晨 1278 王品叡

24) 板橋國小:

1099 許宸睿 1100 陳禹丞 1101 詹東學 1102 蔡彬風 1103 陳禹安 1104 陳禹任
1105 羅懷森 1106 謝元紳 1107 楊皓勛 1108 邱世勛

25) 新林國小:

1079 孫赫 1080 陳佐 1081 李兆得 1082 黃竣謙 1083 陳佑 1084 李恩旭
1085 徐靖宸 1086 周旭寧 1087 張書恆 1088 李芄叡

26) 秀山國小:

1164 張宸睿 1165 岳楷恩 1166 唐楚驊 1167 張書瑋 1168 陳彥伊 1169 朱翔恩
1170 郭宥杉 1171 周宥豪 1172 黃彥綸 1175 張竣傑

27) 淡海國小:

1157 謝適宇 1158 陳緯辰 1159 羅禹恆 1160 林照恩 1161 洪振棋 1162 陳立宸
1163 張紘睿

新北市 115 年小學運動會

女生組羽球隊職員名冊

[1]中正國小 (2001~2011)

領隊:徐韶佑 教練:朱偉豪 教練:張家銘 教練:廖承宏 教練:王崇軒 教練:鄭立強
隊長:宋沐芸
2001 宋沐芸 2002 姜葳 2003 高禾耘 2004 晉潁禔 2005 林語秧 2006 謝羽菲
2007 康羽昕 2008 徐靜杉 2009 余芷黎 2010 姜霓 2011 余芷寧

[2]二重國小 (2012~2023)

領隊:吳正雄 教練:張羽函 教練:吳麗萍 教練:張兆煒 教練:王俊凱 教練:簡佳珊
隊長:葉庭安
2012 葉庭安 2013 張瑜珊 2014 陳亭如 2015 蔡侑芸 2016 葉庭榛 2017 蔡羽芬
2018 胡芳瑜 2019 謝依澄 2020 李媿誼 2021 李彥蓉 2022 林巧妍 2023 許馨方

[3]光興國小 (2024~2025)

領隊:鄭秋嬋 教練:邱國正 管理:鄭文媛 管理:趙彥清 隊長:黃心樂
2024 黃心樂 2025 吳品霏

[4]光華國小 (2026~2034)

領隊:洪中明 教練:陳信宏 教練:李訓能 管理:施繼慈 隊長:王紫彤
2026 王紫彤 2027 黃美馨 2028 吳彥蓉 2029 王宇芮 2030 張庭瑜 2031 蔡宜臻
2032 張琬萱 2033 劉芷妘 2034 蔡沛萱

[5]大豐國小 (2035~2044)

領隊:姜孟佑 教練:林士涵 教練:聶妤珊 教練:謝心瑜 教練:蔡元振 管理:羅文華
2035 陳蔓辰 2036 傅宣榕 2037 邱凱蓁 2038 徐可維 2039 黎沐華 2040 廖芷榆
2041 詹言昕 2042 蘇芮桐 2043 許怡雯 2044 康馨文

[6]崇德國小 (2045~2046)

領隊:李顯鎮 教練:巫恆岳 教練:王皓 教練:郭育名 管理:李峻源
2045 高永棠 2046 許媛鈞

[7]文德國小 (2047~2058)

領隊:李慧美 教練:廖仁靖 教練:李幸雯 教練:吳礎宇 管理:蔡昀軒 隊長:馬淳蕙
2047 馬淳蕙 2048 陳妍蓁 2049 陳佳瑩 2050 林心筠 2051 陳耘晰 2052 林宜可
2053 林芸希 2054 林毓恩 2055 楊喬懿 2056 邱婕萱 2057 張晏蘋 2058 蔡亦萱

[8] 昌平國小 (2059~2060)

領隊:曾進發 教練:吳東衛 教練:吳宇航 教練:林聖傑
2059 鄭采涵 2060 李雅菲

[9] 東湖國小 (2061~2062)

領隊:黃亦麟 教練:謝喜祥 管理:許菁卉
2061 曾宥心 2062 闕米菲

[10] 板橋國小 (2063~2072)

領隊:華志仁 教練:李傳善 教練:陳昭宏 教練:陳律安 管理:蘇乙軒 隊長:盧首彤
2063 盧首彤 2064 陳品希 2065 盧奕潔 2066 蔡雨璇 2067 馮愛 2068 吳昕語
2069 蘇唯甯 2070 黃俞菲 2071 陳玥穎 2072 葉安芮

[11] 林口國小 (2073~2084)

領隊:施惠珍 教練:黃恩琦 教練:吳建廷 教練:賈煦堃 教練:陳嘉翔 教練:蔡承翰
管理:陳維宏 管理:劉玲伶 隊長:洪品甯
2073 洪品甯 2074 陸宥晴 2075 曹苡柔 2076 楊柔靖 2077 林莞兒 2078 駱品聿
2079 黃宇妍 2080 陳以潔 2081 王悅嘉 2082 吳芷菲 2083 陳又暄 2084 張芷薰

[12] 林口康橋高中 (2085~2086)

領隊:陳思玓 教練:彭筱茜 教練:謝喜祥 教練:白永晶 管理:何俊輝 管理:張書涵
隊長:陳語晨
2085 陳語晨 2086 陳韻宜

[13] 榮富國小 (2087~2088)

領隊:陳月滿 教練:陳羽安 管理:曹哲愷
2087 張婕愉 2088 蔡沛芸

[14] 樹林國小 (2089~2098)

領隊:林義祥 教練:邱竣暉 教練:吉崇任 教練:黃千華 教練:陳柏維 管理:范嘉國
2089 簡辰珊 2090 金彧琪 2091 溫若安 2092 簡瑗妤 2093 曾韻陳 2094 洪愉暄
2095 武芸竹 2096 趙秦緬 2097 白惠宇 2098 詹宜婕

[15] 江翠國小 (2099~2100)

領隊:柯志賢 教練:李嶽 教練:張文忠 教練:張綺芸 管理:楊莉莉
2099 林櫻玲 2100 郭於晴

[16]秀山國小 (2101~2112)

領隊:梁均紘 教練:李忻璋 教練:簡泓棟 教練:李宏騏 管理:劉鳳蘭 隊長:鐘晨嬋
2101 鐘晨嬋 2102 于雅璇 2103 游采臻 2104 游采融 2105 張羽菲 2106 謝睿妤
2107 陳芯彤 2108 王羽恩 2109 張芯語 2110 謝安妤 2111 吳庭安 2112 吳庭妤

[17]秀朗國小 (2113~2124)

領隊:曾秀珠 教練:游元絜 教練:陳奕璇 教練:王亮勛 管理:黃啟宗 管理:黃宇康
隊長:吳若琳
2113 吳若琳 2114 葉瞳 2115 盧羿姩 2116 鄭書晴 2117 潘沐希 2118 林巧妮
2119 盧宥臻 2120 黃宥菲 2121 詹宜儒 2122 謝采伶 2123 李子嫣 2124 陳恬霏

[18]義學國小 (2125~2130)

領隊:蕭又誠 教練:柯怡汝 教練:蔡哲霖 教練:林佳明 管理:陳信隆 管理:楊閔凱
2125 黃琳雁 2126 鄭又心 2127 卓詩涵 2128 葉家芯 2129 王妍心 2130 謝方喬

[19]裕德高中 (2131~2132)

領隊:蘇慧君 教練:劉紋岑
2131 楊以晨 2132 劉芄捷

[20]裕民國小 (2133~2134)

領隊:黃榮泰 教練:李銘輝 管理:李虹樵
2133 曾家榆 2134 陳玥靜

[21]重陽國小 (2135~2143)

領隊:蕭惠文 教練:林柏叡 教練:許育綾 教練:王沛瑄 管理:邱婉婷
2135 詹婷安 2136 林筱淳 2137 白芯瑗 2138 蔡柏羽 2139 汪宥妍 2140 鄭可妤
2141 夏語甯 2142 謝昕桐 2143 蔡柏彤

[22]金龍國小 (2144~2153)

領隊:呂金榮 教練:陸幸榮 教練:鄭吉統 教練:張子偉 管理:謝宜瑾 隊長:陸湘恩
2144 陸湘恩 2145 郭宸妍 2146 李米樂 2147 王杏芙 2148 趙妍蓓 2149 林庭卉
2150 陳昀蓁 2151 張喬妃 2152 陳霏 2153 陳芄蓁

[23]青山國中小 (2154~2159)

領隊:陳衍鈴 教練:楊楚崧 教練:鄭鈺臻 教練:吳紀旻 管理:陳錡龍 隊長:陳晞甯
2154 陳晞甯 2155 林愛凌 2156 張姩甯 2157 吳采恩 2158 施卉芯 2159 李謙好

[24]頭前國小 (2160~2169)

領隊:周崇儒 教練:尤造鎮 教練:李秋慧 教練:曹家旻 管理:朱鈺雲 管理:呂國興
隊長:胡妍宣

2160 胡妍宣 2161 曹又晨 2162 李妍蓁 2163 朱品嬛 2164 陳韋廷 2165 林宣佑
2166 劉姿聿 2167 王蒨瑄 2168 謝智怡 2169 陳韋霓

[25]頭湖國小 (2170~2171)

領隊:陳承賢 教練:林冠綸 教練:凌品翔 教練:徐智信 管理:劉人萍 管理:葉力肇
2170 林沁 2171 張皓婷

[26]鷺江國小 (2172~2181)

領隊:吳惠花 教練:蕭淑婷 教練:馬康偉 教練:林詹芸 管理:林怡君 隊長:葉若綾
2172 葉若綾 2173 雷舒評 2174 蔡頤萱 2175 許亦煊 2176 張芷晴 2177 周芷萱
2178 楊宜蓁 2179 莊又蓁 2180 洗敏恩 2181 林卉晨

[27]麗林國小 (2182~2193)

領隊:李勇緻 教練:陳昶昇 教練:林慧華 教練:謝承陞 教練:林郁傑 管理:鄭吉富
隊長:吳采蓁

2182 吳采蓁 2183 李嫻萱 2184 吳稚媛 2185 郭品妤 2186 黃秀穎 2187 黃湘耘
2188 詹慈恩 2189 黃采珽 2190 薛牧妍 2191 黃語煊 2192 石宇安 2193 樊羽蕎

女生組羽球分項名冊

[1]. 雙打賽(共 21 組)

2002 姜葳 \ 2003 高禾耘 (中正國小)
2012 葉庭安 \ 2013 張瑜珊 (二重國小)
2024 黃心樂 \ 2025 吳品霏 (光興國小)
2043 許怡雯 \ 2044 康馨文 (大豐國小)
2045 高永棠 \ 2046 許媛鈞 (崇德國小)
2054 林毓恩 \ 2056 邱婕萱 (文德國小)
2059 鄭采涵 \ 2060 李雅菲 (昌平國小)
2061 曾宥心 \ 2062 闕米菲 (東湖國小)
2064 陳品希 \ 2065 盧奕潔 (板橋國小)
2083 陳又暄 \ 2084 張芷薰 (林口國小)
2085 陳語晨 \ 2086 陳韻宜 (林口康橋高中)
2087 張婕愉 \ 2088 蔡沛芸 (榮富國小)
2099 林櫻玲 \ 2100 郭於晴 (江翠國小)
2111 吳庭安 \ 2112 吳庭妤 (秀山國小)
2114 葉瞳 \ 2115 盧羿姮 (秀朗國小)
2131 楊以晨 \ 2132 劉芫捷 (裕德高中)
2133 曾家榆 \ 2134 陳玥靜 (裕民國小)
2144 陸湘恩 \ 2145 郭宸妍 (金龍國小)
2154 陳晞甯 \ 2155 林愛凌 (青山國中小)
2170 林沁 \ 2171 張皓婷 (頭湖國小)
2189 黃采珽 \ 2190 薛牧妍 (麗林國小)

[2]. 團體賽(共 17 隊)

1) 青山國中小:

2156 張姩甯 2157 吳采恩 2158 施卉芯 2159 李謙妤

2) 頭前國小:

2160 胡妍宣 2161 曹又晨 2162 李妍蓁 2163 朱品嬛 2164 陳韋廷 2165 林宣佑
2166 劉姿聿 2167 王蒞瑄 2168 謝智怡 2169 陳韋霓

3) 金龍國小:

2146 李米樂 2147 王杏芙 2148 趙妍蓓 2149 林庭卉 2150 陳昀蓁 2151 張喬妃
2152 陳霏 2153 陳芃蓁

4) 秀朗國小:

2113 吳若琳 2116 鄭書晴 2117 潘沐希 2118 林巧妮 2119 盧宥臻 2120 黃宥菲
2121 詹宜儒 2122 謝采伶 2123 李子嫣 2124 陳恬霈

5) 中正國小:

2001 宋沐芸 2004 晉潯禔 2005 林語秧 2006 謝羽菲 2007 康羽昕 2008 徐靜杉
2009 余芷黎 2010 姜霓 2011 余芷寧

6) 重陽國小:

2135 詹婷安 2136 林筱淳 2137 白芯瑗 2138 蔡柏羽 2139 汪宥妍 2140 鄭可妤
2141 夏語甯 2142 謝昕桐 2143 蔡柏彤

7) 麗林國小:

2182 吳采蓁 2183 李佩萱 2184 吳稚媛 2185 郭品妤 2186 黃秀穎 2187 黃湘耘
2188 詹慈恩 2191 黃語煊 2192 石宇安 2193 樊羽蕎

8) 光華國小:

2026 王紫彤 2027 黃美馨 2028 吳彥蓉 2029 王宇芮 2030 張庭瑜 2031 蔡宜臻
2032 張琬萱 2033 劉芷妘 2034 蔡沛萱

9) 二重國小:

2014 陳亭如 2015 蔡侑芸 2016 葉庭榛 2017 蔡羽芬 2018 胡芳瑜 2019 謝依澄
2020 李佩誼 2021 李彥蓉 2022 林巧妍 2023 許馨方

10) 義學國小:

2125 黃琳雁 2126 鄭又心 2127 卓詩涵 2128 葉家芯 2129 王妍心 2130 謝方喬

11) 林口國小:

2073 洪品甯 2074 陸宥晴 2075 曹苡柔 2076 楊柔靖 2077 林莞兒 2078 駱品聿
2079 黃宇妍 2080 陳以潔 2081 王悅嘉 2082 吳芷菲

12) 樹林國小:

2089 簡辰珊 2090 金彧琪 2091 溫若安 2092 簡瑗妤 2093 曾韻陳 2094 洪愉煊
2095 武芸竹 2096 趙秦緬 2097 白惠宇 2098 詹宜婕

13) 鷺江國小:

2172 葉若綾 2173 雷舒評 2174 蔡頤萱 2175 許亦煊 2176 張芷晴 2177 周芷萱
2178 楊宜蓁 2179 莊又蓁 2180 洗敏恩 2181 林卉晨

14) 大豐國小:

2035 陳蔓辰 2036 傅宣榕 2037 邱凱蓁 2038 徐可維 2039 黎沐華 2040 廖芷榆
2041 詹言昕 2042 蘇芮桐

15) 文德國小:

2047 馬淳蕙 2048 陳妍蓁 2049 陳佳瑩 2050 林心筠 2051 陳耘晰 2052 林宜可
2053 林芸希 2055 楊喬懿 2057 張晏蘋 2058 蔡亦萱

16) 秀山國小:

2101 鐘晨嬋 2102 于雅璇 2103 游采臻 2104 游采融 2105 張羽菲 2106 謝睿妤
2107 陳芯彤 2108 王羽恩 2109 張芯語 2110 謝安妤

17) 板橋國小:

2063 盧首彤 2066 蔡雨璇 2067 馮愛 2068 吳昕語 2069 蘇唯甯 2070 黃俞菲
2071 陳玥穎 2072 葉安芮

新北市 115 年小學運動會羽球技術手冊

- 一、競賽日期：115 年 3 月 3 日至 3 月 5 日（星期二至四）
- 二、競賽場地：新北市秀山國小活動中心（中和區立人街 2 號）
- 三、競賽組別與項目：
 - （一）國小男生組：雙打賽、團體賽
 - （二）國小女生組：雙打賽、團體賽
- 四、註冊人數規定：各校各組各項目限各註冊 1 隊，每校至多註冊 12 人，每位選手團體賽與雙打賽僅得擇一報名，亦不得男女混合組隊。
- 五、比賽規則：採用中華民國羽球協會審定之最新羽球規則。
- 六、比賽賽制：
 - （一）視註冊隊數多寡於抽籤會議時公佈。
 - （二）種子依據「新北市 114 學年度中小學羽球對抗賽」成績排定，種子不足或無種子時，以抽籤決定賽程籤位。
- 七、比賽方式：
 - （一）雙打賽採 3 局 2 勝制，每局 21 分落地得分制。
 - （二）團體賽採 3 單 2 雙制，按單-單-雙-雙-單之順序進行競賽，每位運動員僅得選擇一點出賽，中間不得輪空，否則自輪空點後均以零分計算。
 - （三）團體賽採 5 點 3 勝制。每點採 3 局 2 勝制，每局 21 分落地得分制。
 - （四）競賽制度如採用循環賽制時，積分算法如下
 1. 每一場勝隊得 2 分，負隊得 1 分，棄權零分且以後不得出賽。
 2. 二隊積分相等則以二隊對戰場勝隊為勝。
 3. 三隊以上積分相等，以該相關隊場競賽結果依下列順序判定
 - （1）（勝點和）÷（負點和）之商，大者為勝。
 - （2）（勝局和）÷（負局和）之商，大者為勝。
 - （3）（勝分和）÷（負分和）之商，大者為勝。
 - （4）由裁判長抽籤決定。
- 八、比賽用球：採用中華民國羽球協會認證的比賽用球。
- 九、獎勵：依競賽規程總則第八條辦理。
- 十、申訴：依競賽規程總則第十二條辦理。
- 十一、罰則：依競賽規程總則第十三條辦理。
- 十二、抽籤暨技術會議：115 年 1 月 22 日（星期四）上午 10 時假板橋體育場簡報室舉行（不另行通知）。

新北市 115 年小學運動會競賽規程總則

第一條 宗旨

推廣新北市小學體育活動，促進學生身心健康並提高運動技術水準。

第二條 主辦機關：新北市政府體育局。

第三條 承辦單位：文德國小。

第四條 協辦單位：溪洲國小、重慶國小、板橋國小、江翠國小、後埔國小、埔墘國小、新埔國小、莒光國小、海山國小、秀山國小、大同國小、秀朗國小、永平國小、二重國小、明志國小、信義國小、新北市政府衛生局、新北市政府警察局、新北市國民小學體育促進會、新北市體育總會、新北市體育總會排球委員會、新北市體育總會桌球委員會、新北市體育總會羽球委員會、新北市體育總會籃球委員會、新北市體育總會跆拳道委員會、新北市體育總會游泳委員會、新北市體育總會田徑委員會。

第五條 參加單位

本市各公、私立小學，以「學校」為單位組隊參加，參賽隊數依各種類技術手冊規定為主。

第六條 參賽資格

- 一、年齡規定：限 102 年 9 月 1 日（含）以後出生之該校在籍學生。各種類各組參賽年級與年齡，依各種類技術手冊規定辦理。
- 二、學籍規定：參賽選手應備妥附選手相片之在學證明（需蓋關防），以備查驗，無者以棄權論。
- 三、家長認定：各參賽單位註冊之參賽運動員，均需獲家長同意並經認定可以參加劇烈運動者，相關證明文件留存學校備查。

第七條 競賽種類、抽籤日期、技術會議、競賽日期、競賽地點：

序	種類	抽籤日期	技術會議	競賽日期	競賽地點
1	桌球	1月22日(星期四) 13:30 板橋體育場簡報室	1月22日(星期四) 13:30 板橋體育場簡報室	3月3-5日 (星期二至四)	新北市板橋體育館 (板橋區中正路8號) 協辦：莒光國小
2	羽球	1月22日(星期四) 10:00 板橋體育場簡報室	1月22日(星期四) 10:00 板橋體育場簡報室	3月3-5日 (星期二至四)	新北市秀山國小活動中心 (中和區立人街2號) 協辦：秀山國小
3	跆拳道	1月22日(星期四) 15:00 板橋體育場簡報室	品勢：3月5日(星期四) 對打：3月6日(星期五) 08:00 板樹體育館	3月5-6日 (星期四至五)	板樹體育館 (板橋區溪城路90號) 協辦：大同國小
4	籃球	1月22日(星期四) 11:00 板橋體育場簡報室	1月22日(星期四) 11:00 板橋體育場簡報室	3月8-13日 (星期日至五)	新北市板橋體育館 (板橋區中正路8號)、 板橋國民運動中心 (板橋區智樂路6號) 新北市江翠國小活動中心 (板橋區文化路2段413號) 協辦：江翠國小
5	排球	1月22日(星期四) 09:00 板橋體育場簡報室	1月22日(星期四) 09:00 板橋體育場簡報室	3月14-16日 (星期六至一)	新北市板橋國中體育館 (板橋區中正路437號) 新北市重慶國小體育館 (板橋區廣和街31號)、 協辦：重慶國小
6	游泳		3月21日(星期六) 07:50 訓練館會議室	3月21-22日 (星期六至日)	新北市基層選手游泳訓練館 (永和區得和路202號) 協辦：秀朗國小
7	田徑		3月18日(星期三) 14:00 板橋體育場視聽教室	3月24-26日 (星期二至四)	新北市板橋體育場 (板橋區漢生東路278號) 協辦：文德國小

備註：倘若有調整，將另函公告，並於新北市政府體育局及新北市體育網絡資訊中心公告。

第八條 獎勵：

一、運動員：

- (一) 各競賽種類各組競賽項目前 3 名之運動員，頒給金、銀、銅牌及獎狀；4-8 名之運動員發給獎狀。
- (二) 錄取名次仍應依第八條第三項之規定辦理。
- (三) 田徑與游泳之接力項目頒獎名單以出賽之運動員為主。

二、單位團體錦標：

- (一) 各競賽種類（科目）各組團體錦標錄取前 6 名單位頒發獎盃，團體種類之籃球、排球、桌球、羽球，各組團體賽參賽隊數超過 16 隊（含）以上時，錄取至第 8 名。唯錄取名次仍應依第八條第三項之規定辦理。
- (二) 錦標積分計算方式：
 1. 籃球、排球、桌球、羽球競賽種類以各組團體賽項目獲得之團體成績為團體錦標。
 2. 田徑、游泳、跆拳道以各組各項目決賽成績 1-8 名，依 9.7.6.5.4.3.2.1 累計積分總和為團體錦標。
 3. 上列各項錄取名次與所得之積分，仍應依第八條第三項之規定辦理。
- (三) 各種類各組團體錦標積分相同時，以獲該組獲獎項目第一名較多者優先，依此類推至第 8 名止；如積分仍相同時，則其團體錦標名次並列。

三、各競賽種類（項目）依註冊隊（人）數，以體重分級之競賽種類項目，則以過磅後實際參賽人數為準。按下列方式錄取優勝名次與積分：

- (一) 二隊（人）（含）以下（不比賽）。
- (二) 三隊（人）錄取 1 名（依 2 累計總積分）。
- (三) 四隊（人）錄取 2 名（依 3.1 累計總積分）。
- (四) 五隊（人）錄取 3 名（依 4.2.1 累計總積分）。
- (五) 六隊（人）錄取 4 名（依 5.3.2.1 累計總積分）。
- (六) 七隊（人）錄取 5 名（依 6.4.3.2.1 累計總積分）。
- (七) 八隊（人）錄取 6 名（依 7.5.4.3.2.1 累計總積分）。
- (八) 九隊（人）錄取 7 名（依 8.6.5.4.3.2.1 累計總積分）。
- (九) 十隊（人）以上錄取 8 名（依 9.7.6.5.4.3.2.1 累計總積分）。

第九條 競賽秩序：

- 一、各競賽種類秩序，由裁判長主持公開抽籤或由賽務組按各種類規則規定編排之。
- 二、凡因隊伍及個人跨種類或兼項造成賽程種類、項目之時間衝突，均依規程與規則辦理，不得請求變更或調整。

第十條 註冊、抽籤、單位報到：

一、註冊：

(一) 參賽單位應於規定時間內，以**網路線上註冊**作業方式辦理，**逾期概不受理報名**。

(二) 網路註冊：

1. 各種類註冊期間：114年12月29日(星期一)至115年1月13日(星期二)中午12時止。

2. 網路註冊網址：<https://ntpc-sports.com/>點選【**新北市115年小學運動會**】。

3. 凡註冊參賽各學校，其註冊資料於註冊截止日後，不得以任何理由再行更改。請學校承辦人務必與教練審慎把關，避免影響學生權益。

二、抽籤：依競賽規程總則第七條辦理，不另發通知，請務必派人參加；由各單位派代表一人參加抽籤，否則由競賽組代抽，各單位不得異議。

三、單位報到：各單位參賽選手應於各競賽種類指定時間、地點，向大會辦理報到、提出賽名單與參與檢錄等手續。

第十一條 比賽爭議之判定：

一、規則有明文規定者，以裁判之判決為終決。

二、規則無明文規定者，由該競賽種類之審判(仲裁)委員會判決之，其判決為終決。

第十二條 申訴：

一、有關競賽爭議申訴案件，得先以口頭向裁判長提出申訴，並於成績公佈後30分鐘內向各該競賽種類之裁判長提出書面申訴(附表一)。未依規定時間內提出者，不予受理。書面申訴應由該代表隊領隊或教練簽章。

二、有關參賽運動員資格不符或冒名參賽之申訴，得先以口頭向裁判長提出申訴，並於比賽前，向裁判長提出書面申訴(附表二)，未依規定時間內提出者，不予受理。

三、任何申訴均須繳交保證金新臺幣5,000元。

四、競賽爭議申訴案件，由各該競賽種類之審判(仲裁)委員會裁定；選手資格爭議申訴案件，由賽務組裁定。如經裁定其申訴理由不成立時，沒收其保證金。

第十三條 罰則：

一、參賽選手如有資格不符、冒名頂替等而出場比賽者經查證屬實者，取消比賽資格及已得或應得之名次及分數，並收回已發給之獎牌、獎狀。已判決之晉級資格或成績，不予遞補。

二、球類及團體比賽之團隊，如有選手資格不符或冒名頂替出場比賽，取消該隊之參賽資格。但判決以前已賽之場次，不予重賽。

- 三、 選手在大會期間如違背運動精神，有不當之行為、不守秩序、不顧公德、無故棄權、侮辱其他運動員或職員或不服裁判者，除審判（仲裁）委員會加以相當懲處之權外，並通知其所屬單位懲處之，其情節嚴重者得暫停其參加本市小學運動會。
- 四、 各單位運動員或運動團隊於進行比賽時，有故意失敗或無誠意參加競賽之表現者，應由裁判當場予以警告。如仍有此種表現者得由裁判立即停止其比賽，該運動員或運動團隊之該項該場比賽作棄權論，其情節嚴重者得暫停其參加後續比賽或市內其他運動賽會。
- 五、 所有參賽運動員與運動團隊，不得自行協商亦不得無故棄賽操控比賽結果，未依規定出賽運動員與運動團隊沒收其參賽資格。判決以前已賽之場次，不予重賽。已判決之晉級資格或成績，不予遞補。

第十四條 本競賽規程總則及各種類技術手冊如有未盡事宜得經體育局修正後公布。

(附表一)

新北市 115 年小學運動會競賽事項申訴表

申訴事由		時間	
		地點	
申訴事實			
證件/證人			
單位領隊/教練		簽章	
裁判長意見			
審判(仲裁)委員會判決			

審判(仲裁)委員會召集人簽章：

日期：

附註：

1. 未按競賽規程總則各項規定辦理者之申訴，概不受理。
2. 單位領隊簽章權，可按本規程有關規定，由領隊本人簽章或教練簽章辦理。

(附表二)

新北市 115 年小學運動會運動員資格申訴表

被申訴者姓名		單位	種類	
			項目	
申訴事項				
證件/證人				
申訴單位領隊/教練			簽章	
賽務組判決				

賽務組組長簽章：

日期：

附註：

1. 未按競賽規程總則各項規定辦理者之申訴，概不受理。
2. 單位領隊簽章權，可按本規程有關規定，由領隊本人簽章或教練簽章辦理。

MEMO

The background features a series of light gray, flowing, curved lines that sweep across the page from the top left towards the bottom right. Interspersed among these lines are numerous small, light gray dots of varying sizes, creating a sense of motion and depth. The overall aesthetic is clean, modern, and minimalist.



MEMO

The background features a series of overlapping, curved, light gray bands that sweep across the page from the top left towards the bottom right. Interspersed among these bands are numerous small, white, circular dots of varying sizes, creating a sense of motion and depth. The overall aesthetic is clean, modern, and minimalist.



新北市115年 小學運動會

2026 NEW TAIPEI CITY
ELEMENTARY SCHOOL ATHLETIC GAMES



主辦機關



新北市政府體育局

SPORTS DEPARTMENT, NEW TAIPEI CITY GOVERNMENT

承辦單位

文德國小

協辦單位

溪洲國小、重慶國小、莒光國小、秀山國小、大同國小
江翠國小、秀朗國小

板橋國小、後埔國小、埔墘國小、新埔國小、海山國小
永平國小、信義國小、二重國小、明志國小

新北市政府衛生局、新北市政府警察局
新北市體育總會、新北市國民小學體育促進會

新北市體育總會所屬委員會
田徑委員會、桌球委員會、羽球委員會、跆拳道委員會
籃球委員會、排球委員會、游泳委員會



新北市體育網路資訊中心

